

SuperCross-Laser 2GP



**AUTOMATIC
LEVEL**

 **Laser**
515 nm

DLD

 lock

**GRX
READY**

1H 1V 2P

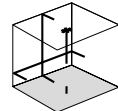

S

Laserliner

DE	02
EN	08
NL	14
DA	20
FR	26
ES	32
IT	38
PL	44
FI	50
PT	56
SV	62
NO	68
TR	
RU	
UK	
CS	
ET	
RO	
BG	
EL	
SL	
HU	
SK	
HR	



Lesen Sie die Bedienungsanleitung, das beiliegende Heft „Garantie- und Zusatzhinweise“ sowie die aktuellen Informationen und Hinweise im Internet-Link am Ende dieser Anleitung vollständig durch. Befolgen Sie die darin enthaltenen Anweisungen. Diese Unterlage ist aufzubewahren und bei Weitergabe der Lasereinrichtung mitzugeben.

Funktion / Verwendung

Automatischer Kreuzlinien-Laser für Innen- und Außenanwendungen

- Optimale Sichtbarkeit durch grünes Laserkreuz
- Zusätzlicher Lotlaser und Referenzstrahl für synchrones Arbeiten an Boden und Decke
- Einfaches Ausrichten von Neigungen
- GRX-Ready: Integrierter Handempfänger-Modus für Außenanwendungen
- Vielfältige Anbringungsmöglichkeiten an Stativ, Wand und magnetischen Oberflächen

Allgemeine Sicherheitshinweise

- Setzen Sie das Gerät ausschließlich gemäß dem Verwendungszweck innerhalb der Spezifikationen ein.
- Die Messgeräte und das Zubehör sind kein Kinderspielzeug. Vor Kindern unzugänglich aufbewahren.
- Umbauten oder Veränderungen am Gerät sind nicht gestattet, dabei erlischt die Zulassung und die Spezifikationsspezifikation.
- Setzen Sie das Gerät keiner mechanischen Belastung, enormen Temperaturen, Feuchtigkeit oder starken Vibrationen aus.
- Das Gerät darf nicht mehr verwendet werden, wenn eine oder mehrere Funktionen ausfallen oder die Batterieladung schwach ist.

Sicherheitshinweise

Umgang mit Lasern der Klasse 2



Laserstrahlung!
Nicht in den Strahl blicken!
Laser Klasse 2
< 1 mW · 515 / 650 nm
EN 60825-1:2014/AC:2017

- Achtung: Nicht in den direkten oder reflektierten Strahl blicken.
- Den Laserstrahl nicht auf Personen richten.
- Falls Laserstrahlung der Klasse 2 ins Auge trifft, sind die Augen bewusst zu schließen und der Kopf sofort aus dem Strahl zu bewegen.
- Betrachten Sie den Laserstrahl oder die Reflektionen niemals mit optischen Geräten (Lupe, Mikroskop, Fernglas, ...).
- Verwenden Sie den Laser nicht auf Augenhöhe (1,40 ... 1,90 m).
- Gut reflektierende, spiegelnde oder glänzende Flächen sind während des Betriebes von Lasereinrichtungen abzudecken.
- In öffentlichen Verkehrsbereichen den Strahlengang möglichst durch Absperrungen und Stellwände begrenzen und den Laserbereich durch Warnbeschilderung kennzeichnen.

Sicherheitshinweise

Umgang mit elektromagnetischer Strahlung

- Das Messgerät hält die Vorschriften und Grenzwerte für die elektromagnetische Verträglichkeit gemäß EMV-Richtlinie 2014/30/EU ein.
- Lokale Betriebseinschränkungen, z.B. in Krankenhäusern, in Flugzeugen, an Tankstellen, oder in der Nähe von Personen mit Herzschrittmachern, sind zu beachten. Die Möglichkeit einer gefährlichen Beeinflussung oder Störung von und durch elektronische Geräte ist gegeben.



Zum Transport immer alle Laser ausschalten und Pendel arretieren, Schiebeschalter auf "OFF" stellen!

Besondere Produkteigenschaften und Funktionen



Automatische Ausrichtung des Gerätes durch ein magnetisch gedämpftes Pendelsystem. Das Gerät wird in Grundstellung gebracht und richtet sich selbständig aus.



Transport LOCK: Eine Pendelarretierung schützt das Gerät beim Transport.



Mit der GRX-READY-Technologie können Linienlaser auch bei ungünstigen Lichtverhältnissen verwendet werden. Die Laserlinien pulsieren dann mit einer hohen Frequenz und werden durch spezielle Laserempfänger auf große Entfernungen erkannt.

Grüne Lasertechnologie



Lasermodule in der DLD-Ausführung stehen für eine hohe Qualität der Linie, ein sauberes, klares und dadurch gut sichtbares Linienbild. Im Gegensatz zu früheren Generationen sind sie temperaturstabiler und energieeffizienter.

Das menschliche Auge hat zudem eine höhere Empfindlichkeit im Wellenbereich des grünen Lasers als zum Beispiel beim roten Laser. Dadurch erscheint die grüne Laserdiode im Vergleich zur roten sehr viel heller.

Grüne Laser – speziell in der DLD-Ausführung – bieten also Vorteile in Bezug auf die Sichtbarkeit der Laserlinie unter ungünstigen Bedingungen.



Ca. 6-mal heller als ein typischer, roter Laser mit 630 - 660 nm

Anzahl und Anordnung der Laser

H = horizontale Laser

V = vertikale Laser

P = Anzahl der Laserpunkte

S = Neigungsfunktion

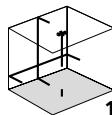

1H 1V 2P



S

1 Batterien einlegen

Das Batteriefach öffnen und Batterien (4 x Typ AA) gemäß den Installationssymbolen einlegen. Dabei auf korrekte Polarität achten.

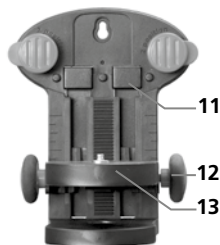
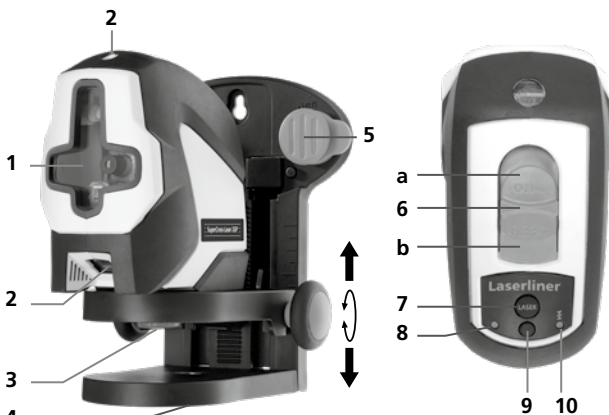

! Für den Transport die Spezialstifte immer in die Parkposition drehen, siehe untere Abbildung. Sonst besteht Verletzungsgefahr.



- 1 Laseraustrittsfenster
- 2 Laseraustrittsfenster Lotlaser
- 3 Befestigungsschraube 1/4"
- 4 5/8" - Stativgewinde mit Inneneinsatz für 1/4" Foto-stativ-Gewinde
- 5 Spezialstifte zur Befestigung direkt an der Wand
- 6 Schiebescalter
 - a AN
 - b AUS / Transportsicherung / Neigungsmodus
- 7 Wahltaste Laserlinien
- 8 LED Betriebsanzeige
- 9 Handempfängermodus
- 10 LED Handempfängermodus
- 11 Haftmagnete auf der Rückseite zur Befestigung an magnetischen Gegenständen
- 12 Justierad zur Höhenverstellung
- 13 Stativ- / Wandhalterung mit 63 mm Höhenverstellung

SuperCross-Laser 2GP

2 Horizontal und vertikal Nivellieren

Die Transportsicherung lösen, Schiebeschalter auf "ON" stellen. Das Laserkreuz, der Lotlaser und der Referenzstrahl erscheinen. Mit der Wahltaaste können die Laserlinien einzeln geschaltet werden.

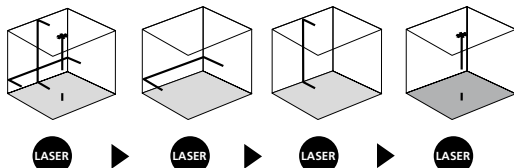

! Zum horizontalen und vertikalen Nivellieren muss die Transportsicherung gelöst sein. Sobald sich das Gerät außerhalb des automatischen Nivellierbereichs von 4° befindet, blinken die Laserlinien und die LED leuchtet rot auf. Positionieren Sie das Gerät so, das es sich innerhalb des Nivellierbereichs befindet. Die LED wechselt wieder auf grün und die Laserlinien leuchten konstant.

3 Neigungsmodus

Die Transportsicherung nicht lösen, Schiebeschalter auf "OFF" stellen. Die Laser mit der Wahltaaste anschalten und auswählen. Jetzt können schiefe Ebenen angelegt werden. In diesem Modus kann nicht horizontal bzw. vertikal nivelliert werden, da sich die Laserlinien nicht mehr automatisch ausrichten. Die LED leuchtet konstant rot.

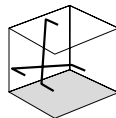

4 Handempfängermodus

Optional: Arbeiten mit dem Laserempfänger GRX

Verwenden Sie zum Nivellieren auf große Entfernungen oder bei nicht mehr sichtbaren Laserlinien einen Laserempfänger GRX (optional). Zum Arbeiten mit dem Laserempfänger den Linien-laser mit der Handempfängermodus-Taste in den Handempfängermodus schalten. Jetzt pulsieren die Laserlinien mit einer hohen Frequenz und die Laserlinien werden dunkler. Der Laserempfänger erkennt durch dieses Pulsieren die Laserlinien.



! Beachten Sie die Bedienungsanleitung des Laserempfängers für Linienlaser.

Kalibrierungsüberprüfung vorbereiten:

Sie können die Kalibrierung des Laser kontrollieren. Stellen Sie das Gerät in die **Mitte** zwischen 2 Wänden auf, die mind. 5 m voneinander entfernt sind. Schalten Sie das Gerät ein (**LASERKREUZ AN**). Zur optimalen Überprüfung bitte ein Stativ verwenden.

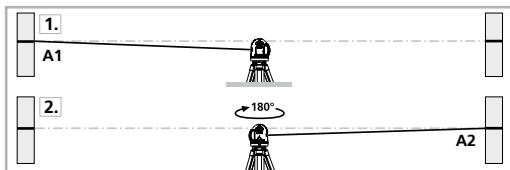

1. Markieren Sie Punkt A1 auf der Wand.
2. Drehen Sie das Gerät um 180° u. markieren Sie Punkt A2. Zwischen A1 u. A2 haben Sie jetzt eine horizontale Referenz.

Kalibrierung überprüfen:

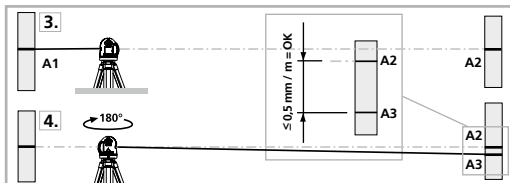

3. Stellen Sie das Gerät so nah wie möglich an die Wand auf Höhe des markierten Punktes A1.
4. Drehen Sie das Gerät um 180° und markieren Sie den Punkt A3. Die Differenz zwischen A2 u. A3 ist die Toleranz.



Wenn A2 und A3 mehr als 0,5 mm / m auseinander liegen, ist eine Kalibrierung erforderlich. Setzen Sie sich mit Ihrem Fachhändler in Verbindung oder wenden Sie sich an die Serviceabteilung von UMAREX-LASERLINER.

Überprüfung der vertikalen Linie: Gerät ca. 5 m von einer Wand aufstellen. An der Wand ein Lot mit einer 2,5 m langen Schnur befestigen, das Lot sollte dabei frei pendeln. Gerät einschalten und den vertikalen Laser auf die Lotschnur richten. Die Genauigkeit liegt innerhalb der Toleranz, wenn die Abweichung zwischen Laserlinie und Lotschnur nicht größer als $\pm 2,5$ mm beträgt.

Überprüfung der horizontalen Linie:

Gerät ca. 5 m von einer Wand aufstellen und Laserkreuz einschalten. Punkt B an der Wand markieren. Laserkreuz ca. 2,5 m nach rechts schwenken und Punkt C markieren. Überprüfen Sie, ob waagerechte Linie von Punkt C $\pm 2,5$ mm auf der gleichen Höhe mit dem Punkt B liegt. Vorgang durch Schwenken nach links wiederholen.

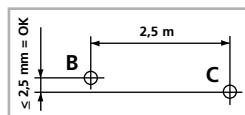

Überprüfen Sie regelmäßig die Kalibrierung vor dem Gebrauch, nach Transporten und langer Lagerung.

Gefährdung durch starke Magnetfelder

Starke Magnetfelder können schädliche Einwirkungen auf Personen mit aktiven Körperhilfsmitteln (z.B. Herzschrittmacher) und an elektromechanischen Geräten (z.B. Magnetkarten, mechanischen Uhren, Feinmechanik, Festplatten) verursachen.

Hinsichtlich der Einwirkung starker Magnetfelder auf Personen sind die jeweiligen nationalen Bestimmungen und Vorschriften zu berücksichtigen, wie beispielsweise in der Bundesrepublik Deutschland die berufsgenossenschaftliche Vorschrift BGV B11 § 14 „Elektromagnetische Felder“.

SuperCross-Laser 2GP

Um eine störende Beeinflussung zu vermeiden, halten Sie die Magnete stets in einem Abstand von mindestens 30 cm von den jeweils gefährdeten Implantaten und Geräten entfernt.

Hinweise zur Wartung und Pflege

Reinigen Sie alle Komponenten mit einem leicht angefeuchteten Tuch und vermeiden Sie den Einsatz von Putz-, Scheuer- und Lösungsmitteln. Entnehmen Sie die Batterie/n vor einer längeren Lagerung. Lagern Sie das Gerät an einem sauberen, trockenen Ort.

Kalibrierung

Das Messgerät sollte regelmäßig kalibriert und geprüft werden, um die Genauigkeit und Funktion zu gewährleisten. Wir empfehlen ein Kalibrierungsintervall von 1-2 Jahren. Setzen Sie sich dazu bei Bedarf mit Ihrem Händler in Verbindung oder wenden Sie sich an die Serviceabteilung von UMAREX-LASERLINER.

Technische Daten (Technische Änderungen vorbehalten. 20W12)

Selbstnivellierbereich	± 4°
Genauigkeit	± 0,5 mm / m
Nivellierung	automatisch
Sichtbarkeit (typisch)*	40 m
Arbeitsbereich mit Handempfänger	(von technisch bedingtem Helligkeitsunterschied abhängig) 40 m
Laserwellenlänge	515 nm
Laserwellenlänge Lotlaser	650 nm
Laserwellenlänge Referenzstrahl	650 nm
Laserklasse	2 / < 1 mW (EN 60825-1:2014/AC:2017)
Stromversorgung	4 x 1,5V LR6 (AA)
Betriebsdauer	ca. 6 Std.
Arbeitsbedingungen	0°C ... 50°C, Luftfeuchtigkeit max. 80% rH, nicht kondensierend, Arbeitshöhe max. 4000 m über NN (Normalnull)
Lagerbedingungen	-10°C ... 70°C, Luftfeuchtigkeit max. 80% rH
Abmessungen (B x H x T)	124 x 119 x 66 mm
Gewicht	430 g (ohne Zubehör und Batterien)

* bei max. 300 Lux

EU-Bestimmungen und Entsorgung

Das Gerät erfüllt alle erforderlichen Normen für den freien Warenverkehr innerhalb der EU.

Dieses Produkt ist ein Elektrogerät und muss nach der europäischen Richtlinie für Elektro- und Elektronik-Altgeräte getrennt gesammelt und entsorgt werden.

Weitere Sicherheits- und Zusatzhinweise unter: <http://laserliner.com/info?an=AJF>

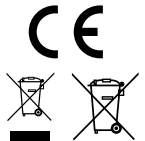



Completely read through the operating instructions, the 'Warranty and Additional Information' booklet as well as the latest information under the internet link at the end of these instructions. Follow the instructions they contain. This document must be kept in a safe place and if the laser device is passed on, this document must be passed on with it.

Function / Application

Automatic cross-line laser for indoor and outdoor applications

- Green laser cross provides optimum visibility
- Additional plumb laser and reference beam for synchronous working on floor and ceiling
- Easy alignment of inclinations
- GRX-Ready: Integrated hand-held receiver mode for outdoor applications
- Diverse range of mounting options on tripod, wall and magnetic surfaces

General safety instructions

- The device must only be used in accordance with its intended purpose and within the scope of the specifications.
- The measuring tools and accessories are not toys. Keep out of reach of children.
- Modifications or changes to the device are not permitted, this will otherwise invalidate the approval and safety specifications.
- Do not expose the device to mechanical stress, extreme temperatures, moisture or significant vibration.
- The device must no longer be used if one or more of its functions fail or the battery charge is weak.

Safety instructions

Using class 2 lasers



Laser radiation!
Do not stare into the beam!
Class 2 laser
< 1 mW · 515 / 650 nm
EN 60825-1:2014/AC:2017

- Attention: Do not look into the direct or reflected beam.
- Do not point the laser beam towards persons.
- If a person's eyes are exposed to class 2 laser radiation, they should shut their eyes and immediately move away from the beam.
- Under no circumstances should optical instruments (magnifying glass, microscope, binoculars) be used to look at the laser beam or reflections.
- Do not use the laser at eye level (1.40 ... 1.90 m)
- Reflective, specular or shiny surfaces must be covered whilst laser devices are in operation.
- In public areas shield off the laser beam with barriers and partitions wherever possible and identify the laser area with warning signs.

Safety instructions

Dealing with electromagnetic radiation

- The measuring device complies with electromagnetic compatibility regulations and limits in accordance with the EMC Directive 2014/30/EU.
- Local operating restrictions – for example, in hospitals, aircraft, petrol stations or in the vicinity of people with pacemakers – may apply. Electronic devices can potentially cause hazards or interference or be subject to hazards or interference.



When transporting always switch off all lasers, secure the pendulum and set the slide switch to „OFF“!

Special product features



Automatic alignment of the device with a magnetically dampened pendulum system. The device is brought into initial position and aligns itself autonomously.



lock

Transport LOCK: The device is protected with a pendulum lock during transport.



GRX-READY technology enables line lasers to be used even in unfavourable light conditions. The laser lines pulsate at a high frequency and this can be picked up by special laser receivers over long distances.

Green laser technology



Laser modules in DLD design stand for high line quality as well as a clean and clear and therefore easily visible line image. Unlike previous generations they are more temperature-stable and energy efficient.

Furthermore, the human eye has a higher sensitivity to the wave range of the green laser than the red laser, for example. This makes the green laser diode appear much brighter than the red one. Green lasers, especially in the DLD design, thus offer advantages with regards to how visible the laser line is under unfavourable conditions.



Approx. 6 times brighter than a typical red laser with 630 - 660 nm

Number and direction of the lasers

H = horizontal laser

V = vertical laser

P = Number of laser points

S = slope function

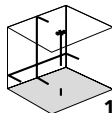

1H 1V 2P



S

1 Inserting batteries

Open the battery compartment and insert batteries (4 x type AA) according to the symbols.

Be sure to pay attention to polarity.

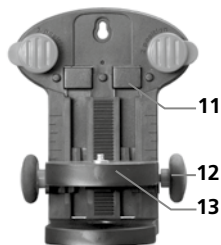
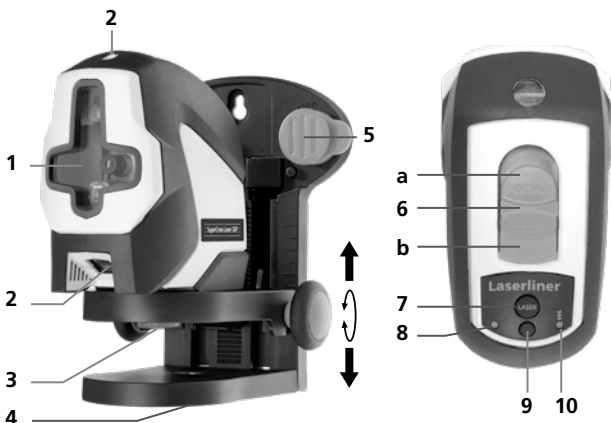

! Always rotate the special pins into their parked position for transport, see illustration below. Otherwise there is danger of injury.

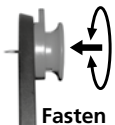

- 1 Laser output windows
- 2 Laser-emitting window, plumb laser
- 3 1/4" fastening screw
- 4 5/8" tripod threads with threaded bush insert for 1/4" photo-tripod threads
- 5 Special pins for direct attachment to a wall
- 6 Slide switch
 - a ON
 - b OFF / Transport lock / Slope mode
- 7 Laser line selection button
- 8 LED Status indicator
- 9 Hand receiver mode
- 10 LED Hand receiver mode
- 11 Holding magnets on the back-side for attachment to magnetic-responsive objects
- 12 Height adjustment knob
- 13 Tripod/wall bracket with 63 mm height adjustment

SuperCross-Laser 2GP

2 Horizontal and vertical levelling

Release the transport restraint, set slide switch to „ON“. Laser-emitting window, plumb laser. The laser lines can be switched with the selector button.

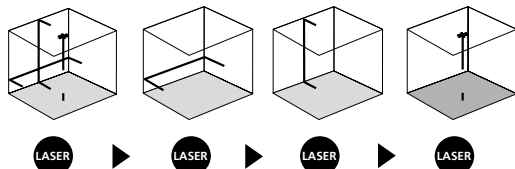

The transport restraint must be released for horizontal and vertical levelling. The laser lines flash and the LED lights red as soon as the device is outside the automatic levelling range of 4°. Position the device such that it is within the levelling range. The LED switches back to green and the laser lines stop flashing (steady light).

3 Slope mode

Do not release the transport restraint, set slide switch to „OFF“. Select and switch on the laser with the selection button. Sloping planes can now be measured. This mode cannot be used to perform horizontal or vertical levelling as the laser lines are no longer aligned automatically. The LED lights constantly red.

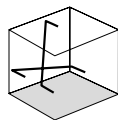

4 Hand receiver mode

Optional: Working with the laser receiver GRX

Use an GRX laser receiver (optional) to carry out levelling at great distances or when the laser lines are no longer visible. To work with a laser receiver, switch the laser into hand receiver mode with the Hand receiver mode button. The laser lines will now pulsate with high frequency, making the laser lines darker. The laser receiver can detect these pulsating laser lines.



Observe the laser receiver's operating instructions for line lasers.



Preparing the calibration check

It is possible for you to check the calibration of the laser. To do this, position the device **midway** between 2 walls, which must be at least 5 m apart. Switch the device on (**Laser cross ON**).

The best calibration results are achieved if the device is mounted on a tripod.

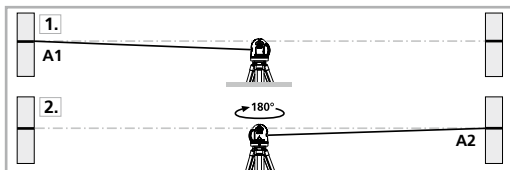

1. Mark point A1 on the wall.
2. Turn the device through 180° and mark point A2. You now have a horizontal reference between points A1 and A2.

Performing the calibration check

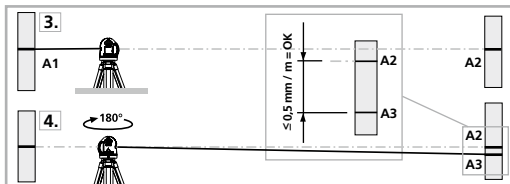

3. Position the device as near as possible to the wall at the height of point A1.
4. Turn the device through 180° and mark point A3. The difference between points A2 and A3 is the tolerance.



When A2 and A3 are more than 0.5 mm / m apart, an adjustment is necessary. Contact your authorised dealer or else the UMAREX-LASERLINER Service Department.

Checking the vertical line

Position the device about 5 m from a wall. Fix a plumb bob with a line of 2.5 m length on the wall, making sure that the bob can swing freely. Switch on the device and align the vertical laser to the plumb line. The precision is within the specified tolerance if the deviation between the laser line and the plumb line is not greater than ± 2.5 mm.

Checking the horizontal line

Position the device about 5 m from a wall and switch on the cross laser. Mark point B on the wall. Turn the laser cross approx. 2.5 m to the right and mark point C. Check whether the horizontal line from point C is level with point B to within ± 2.5 mm. Repeat the process by turning the laser to the left.

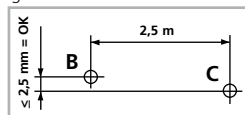

Regularly check the calibration before use, after transport and after extended periods of storage.

Danger – powerful magnetic fields

Powerful magnetic fields can adversely affect persons with active medical implants (e.g. pacemaker) as well as electromechanical devices (e.g. magnetic cards, mechanical clocks, precision mechanics, hard disks).

With regard to the effect of powerful magnetic fields on persons, the applicable national stipulations and regulations must be complied with such as BGV B11 §14 „electromagnetic fields“ (occupational health and safety - electromagnetic fields) in the Federal Republic of Germany.

SuperCross-Laser 2GP

To avoid interference/disruption, always keep the implant or device a safe distance of at least 30 cm away from the magnet.

Information on maintenance and care

Clean all components with a damp cloth and do not use cleaning agents, scouring agents and solvents. Remove the battery(ies) before storing for longer periods. Store the device in a clean and dry place.

Calibration

The measuring device should be calibrated and tested on a regular basis to ensure it is accurate and working properly. We recommend the measuring device is calibrated every 1 - 2 years. If necessary, contact your distributor or the UMAREX-LASERLINER service department.

Technical data (Subject to technical changes without notice. 20W12)

Self-levelling range	± 4°
Accuracy	± 0.5 mm / m
Levelling	automatic
Visibility (typical)*	40 m
Working range with hand receiver	(depends on how the technology affects the difference in brightness) 40 m
Laser wavelength	515 nm
Plumb laser wavelength	650 nm
Reference beam wavelength	650 nm
Laser class	2 / < 1 mW (EN 60825-1:2014/AC:2017)
Power supply	4 x 1,5V LR6 (AA)
Operating time	approx. 6 hours
Operating conditions	0°C ... 50°C, max. humidity 80% rH, no condensation, max. working altitude 4000 m above sea level
Storage conditions	-10°C ... 70°C, max. humidity 80% rH
Dimensions (W x H x D)	124 x 119 x 66 mm
Weight	430 g (without accessories and batteries)

* at max. 300 lux

EU directives and disposal

This device complies with all necessary standards for the free movement of goods within the EU.

This product is an electric device and must be collected separately for disposal according to the European Directive on waste electrical and electronic equipment.

Further safety and supplementary notices at:

<http://laserliner.com/info?an=AJF>



Lees de handleiding, de bijgevoegde brochure 'Garantie- en aanvullende aanwijzingen' evenals de actuele informatie en aanwijzingen in de internet-link aan het einde van deze handleiding volledig door. Volg de daarin beschreven aanwijzingen op. Bewaar deze documentatie en geef ze door als u de laserinrichting doorgeeft.

Functie / Toepassing

Automatische kruislijnlaser voor binnen- en buitentoeepassingen

- Optimale zichtbaarheid dankzij groen laserkruis
- Extra loodlaser en referentiestraal voor synchroon werken op vloer en plafond
- Eenvoudige uitlijning van hellingen
- GRX-Ready: geïntegreerde handontvangermodus voor buitentoeepassingen
- Veelzijdige toepassingsmogelijkheden op statief, wand en magnetische oppervlakken

Algemene veiligheidsaanwijzingen

- Gebruik het apparaat uitsluitend doelmatig binnen de aangegeven specificaties.
- De meetapparaten en het toebehoren zijn geen kinderspeelgoed. Buiten het bereik van kinderen bewaren.
- Ombouwwerkzaamheden of veranderingen aan het apparaat zijn niet toegestaan, hierdoor komen 'de goedkeuring en de veiligheidsspecificatie te vervallen.
- Stel het apparaat niet bloot aan mechanische belasting, extreme temperaturen, vocht of sterke trillingen.
- Het apparaat mag niet meer worden gebruikt als een of meerdere functies uitvallen of de batterijlading zwak is.

Veiligheidsinstructies

Omgang met lasers van klasse 2



Laserstraling!
Niet in de straal kijken!
Laser klasse 2
< 1 mW · 515 / 650 nm
EN 60825-1:2014/AC:2017

- Opgelet: Kijk nooit in de directe of reflecterende straal.
- Richt de laserstraal niet op personen.
- Als laserstraling volgens klasse 2 de ogen raakt, dient u deze bewust te sluiten en uw hoofd zo snel mogelijk uit de straal te bewegen.
- Bekijk de laserstraal of de reflecties nooit met behulp van optische apparaten (loep, microscoop, verrekijker, ...).
- Gebruik de laser niet op ooghoogte (1,40 ... 1,90 m).
- Goed reflecterende, spiegelende of glanzende oppervlakken moeten tijdens het gebruik van laserinrichtingen worden afgedekt.
- In openbare verkeersbereiken moet de lichtbaan zo goed mogelijk door afbakeningen en scheidingswanden beperkt en het laserbereik door middel van waarschuwingsborden gekenmerkt worden.

Veiligheidsinstructies

Omgang met elektromagnetische straling

- Het meettoestel voldoet aan de voorschriften en grenswaarden voor de elektromagnetische compatibiliteit volgens de EMC-richtlijn 2014/30/EU.
- Plaatselijke gebruiksbependingen, bijv. in ziekenhuizen, in vliegtuigen, op pompstations of in de buurt van personen met een pacemaker, moeten in acht worden genomen. Een gevaarlijk effect op of storing van en door elektronische apparaten is mogelijk.



Schakel vóór het transport altijd alle lasers uit, zet de pendel vast en de schuifschakelaar op 'OFF'!

Speciale functies van het product



Automatische uitlijning van het apparaat door middel van een magnetisch gedempt pendelsysteem. Het apparaat wordt in de uitgangspositie gebracht en lijnt zelfstandig uit.



Transport LOCK: Het apparaat wordt bij het transport beschermd d.m.v. een pendelvergrendeling.



Met de GRX-READY-technologie kunnen lijnlasers ook bij ongunstige lichtomstandigheden worden gebruikt. De laserlijnen pulseren dan met een hoge frequentie en worden door speciale laserontvangers op grote afstanden geregistreerd.

Groene lasertechnologie



Lasermodule in DLD-uitvoering bieden een hoge kwaliteit van de lijn, een schoon, helder en daardoor goed zichtbaar lijnbeeld. In tegenstelling tot oudere generaties zijn deze temperatuurstabieler en energie-efficiënter.

Het menselijke oog beschikt bovendien over een grotere gevoeligheid in het golflengtebereik van de groene laser dan bijvoorbeeld bij de rode laser. Daardoor lijkt de groene laserdioden in vergelijking met de rode zeer veel lichter.

Groene lasers – vooral in de DLD-uitvoering – bieden dus voordelen met betrekking tot de zichtbaarheid van de laserlijn onder ongunstige voorwaarden.



Ca. 6 keer helderder dan een typische, rode laser met 630 - 660 nm

Aantal en richting van de laser

H = horizontale laserlijn

V = verticale laserlijn

P = Aantal laserpunten

S = inclinaties (Slope-functie)

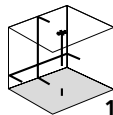

1H 1V 2P



S

1 Batterijen plaatsen

Open het batterijkvakje en plaats de batterijen (4 x type AA) overeenkomstig de installatiesymbolen. Let daarbij op de juiste polariteit.

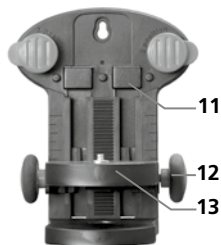
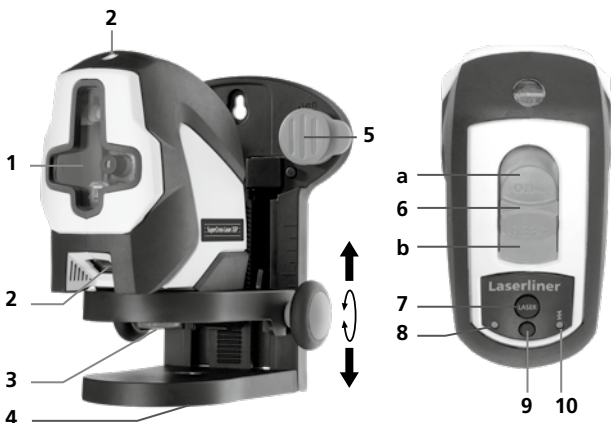
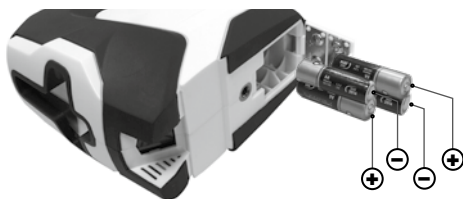

! Draai de speciale pennen voor het transport steeds in de parkeerpositie - zie onderste afbeelding. In het andere geval bestaat gevaar voor letsel.

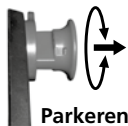

- 1 Laseruitlaat
- 2 Laseruitlaat loodlaser
- 3 Bevestigingsschroef 1/4"
- 4 5/8"-schroefdraad voor statief, met inzet voor 1/4"-schroefdraad voor fotostatief
- 5 Speciale pennen voor de bevestiging direct op de wand
- 6 Schuifschakelaar
 - a AAN
 - b UIT / Transportbeveiliging / Neigingsmodus
- 7 Keuzetoets laserlijnen
- 8 LED-bedrijfsindicator
- 9 Handontvangermodus
- 10 LED Handontvangermodus
- 11 Magneten aan de achterzijde voor de bevestiging op magnetische voorwerpen.
- 12 Afstelwiel voor de hoogteverstelling
- 13 Statief- / wandhouder met 63 mm hoogteverstelling

SuperCross-Laser 2GP

2 Horizontaal en verticaal nivelleren

Deactiveer de transportbeveiliging en zet de schuifschakelaar op 'ON'. Het laserkruis, de loodlaser en de referentiestraal verschijnen. Met behulp van de keuzetoets kunnen de laserlijnen worden geschakeld.

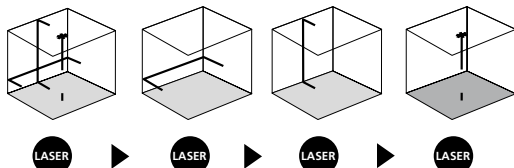

! Voor de horizontale en verticale nivellering moet de transportbeveiliging gedeactiveerd zijn. De led brandt constant groen. Zodra het apparaat zich buiten het automatische nivelleerbereik van 4° bevindt, knipperen de laserlijnen en brandt de led rood. Positioneer het apparaat zodanig dat het zich binnen het nivelleerbereik bevindt. De led schakelt weer over naar groen en de laserlijnen branden constant.

3 Neigingsmodus

Deactiveer de transportbeveiliging niet en zet de schuifschakelaar op 'OFF'. Schakel de lasers in met de keuzetoets en maak vervolgens uw keuze. Nu kunnen schuine vlakken worden aangelegd. In deze modus kunt u niet horizontaal resp. verticaal nivelleren omdat de laserlijnen niet meer automatisch uitlijnen. De led brandt constant rood.

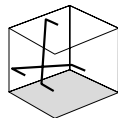

4 Handontvangermodus

Optioneel: Werken met de laserontvanger GRX

Gebruik een laserontvanger GRX (optioneel) voor het nivelleren op grote afstanden of in geval van niet meer zichtbare laserlijnen. Voor werkzaamheden met de laserontvanger schakelt u de lijnlaser met de toets in de hand-ontvangermodus. Nu pulseren de laserlijnen met een hoge frequentie en de laserlijnen worden donkerder. De laserontvanger kan de laserlijnen dankzij het pulseren registreren.



! Neem de gebruiksaanwijzing van de laserontvanger voor lijnlasers in acht.

Kalibratiecontrole voorbereiden

U kunt de kalibratie van de laser controleren. Plaats het toestel in het **midden** tussen twee muren die minstens 5 meter van elkaar verwijderd zijn (**laserkruis aan**). Voor een optimale controle een statief gebruiken.

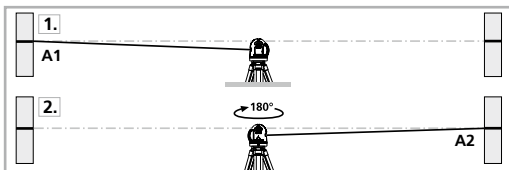

1. Markeer punt A1 op de wand.
2. Draai het toestel 180° om en markeer het punt A2. Tussen A1 en A2 hebt u nu een horizontale referentie.

Kalibratie controleren

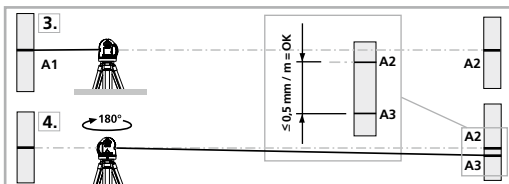

3. Plaats het toestel zo dicht mogelijk tegen de wand ter hoogte van punt A1.
4. Draai het toestel vervolgens 180° en markeer punt A3. Het verschil tussen A2 en A3 moet binnen de tolerantie van de nauwkeurigheid liggen.



Wanneer het verschil tussen punt A2 en A3 groter is dan de aangegeven tolerantie, nl. 0,5 mm / m, is een kalibratie nodig. Neem hiervoor contact op met uw vakhandelaar of met de serviceafdeling van UMAREX-LASERLINER.

Controleren van de verticale lijn

Apparaat op ca. 5 meter van de wand opstellen, aan de wand een lood met ongeveer 2,5 meter draad bevestigen, de draad moet vrij kunnen pendelen, apparaat instellen in de verticale positie en wanneer u de draad nadert, mag het verschil niet meer zijn dan $\pm 2,5$ mm. In dat geval blijft u binnen de gestelde tolerantie.

Controleren van de horizontale lijn

Apparaat op ca. 5 meter van de wand opstellen, en het laserkruis instellen, punt B aan de wand markeren, laserkruis ca. 2,5 meter naar rechts draaien en punt C markeren. Controleer nu of de waterpaslijn van punt C op gelijke hoogte ligt met punt B - met een tolerantie van max. $\pm 2,5$ mm. Dezelfde controle kunt u tevens naar links uitvoeren.

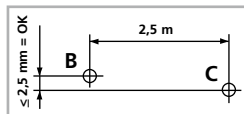

Controleer regelmatig de kalibratie voordat u de laser gebruikt, ook na transport en wanneer de laser langere tijd is opgeborgen geweest.

Gevaar door krachtige magnetische velden

Krachtige magnetische velden kunnen schadelijke invloeden hebben op personen met actieve implantaten (bijv. pacemakers) alsmede op elektromechanische apparaten (bijv. magneetkaarten, mechanischen horloges, fijne mechanische apparatuur, harde schijven).

Met het oog op het effect van krachtige magnetische velden op personen dienen de desbetreffende nationale bepalingen en voorschriften te worden nageleefd, in de Bondsrepubliek Duitsland bijvoorbeeld het voorschrift

SuperCross-Laser 2GP

van de wettelijke ongevallenverzekering BGV B11 §14 „Elektromagnetische Felder“ (elektromagnetische velden). Om storende effecten te voorkomen, dient u de magneten altijd op een afstand van ten minste 30 cm van de bedreigde implantaten en apparaten te houden.

Opmerkingen inzake onderhoud en reiniging

Reinig alle componenten met een iets vochtige doek en vermijd het gebruik van reinigings-, schuur- en oplosmiddelen. Verwijder de batterij(en) voordat u het apparaat gedurende een langere tijd niet gebruikt. Bewaar het apparaat op een schone, droge plaats.

Kalibratie

Het meettoestel dient regelmatig gekalibreerd en gecontroleerd te worden om de nauwkeurigheid en de functie te waarborgen. Wij adviseren, het toestel om de 1 - 2 jaar te kalibreren. Neem hiervoor zo nodig contact op met uw handelaar of de serviceafdeling van UMAREX-LASERLINER.

Technische gegevens (Technische veranderingen voorbehouden. 20W12)

Zelfnivelleerbereik	± 4°
Nauwkeurigheid	± 0,5 mm / m
Nivellering	automatisch
Zichtbaarheid (karakteristiek)*	40 m
Werkbereik met handontvanger	(afhankelijk vande helderheidsverschillen om technische redenen) 40 m
Lasergolflengte	515 nm
Lasergolflengte loodlaser	650 nm
Lasergolflengte referentiestraal	650 nm
Laserklasse	2 / < 1 mW (EN 60825-1:2014/AC:2017)
Stroomvoorziening	4 x 1,5V LR6 (AA)
Gebruiksduur	ca. 6 uur
Werkomstandigheden	0°C ... 50°C, luchtvochtigheid max. 80% rH, niet-condenserend, werkhoogte max. 4000 m boven NAP (Nieuw Amsterdams Peil)
Opslagvoorwaarden	-10°C ... 70°C, luchtvochtigheid max. 80% rH
Afmetingen (B x H x D)	124 x 119 x 66 mm
Gewicht	430 g (zonder toebehoren en batterijen)

* bij max. 300 lux

EU-bepalingen en afvoer

Het apparaat voldoet aan alle van toepassing zijnde normen voor het vrije goederenverkeer binnen de EU.

Dit product is een elektrisch apparaat en moet volgens de Europese richtlijn voor oude elektrische en elektronische apparatuur gescheiden verzameld en afgevoerd worden.

Verdere veiligheids- en aanvullende instructies onder: <http://laserliner.com/info?an=AJF>

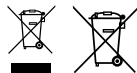



Du bedes venligst læse betjeningsvejledningen, det vedlagte hæfte „Garanti- og supplerende anvisninger“ samt de aktuelle oplysninger og henvisninger på internet-linket i slutning af denne vejledning fuldstændigt igennem. Følg de heri indeholdte instrukser. Dette dokument skal opbevares og følge med laserenheden, hvis denne overdrages til en ny bruger.

Funktion / Anvendelsesformål

Automatisk krydslinjelaser til inden- og udendørs brug

- Optimal synlighed med grønt laserkryds
- Ekstra lodlaser og referencestråle til parallelt arbejde på gulv og loft
- Nem indstilling af hældninger
- GRX-Ready: Integreret håndmodtagermodus til udendørs opgaver
- Kan fastgøres på stativ, væg og magnetiske overflader

Almindelige sikkerhedshenvisninger

- Apparatet må kun bruges til det tiltænkte anvendelsesformål inden for de givne specifikationer.
- Måleapparaterne og tilbehøret er ikke legetøj. Skal opbevares utilgængeligt for børn.
- Ombygning eller ændring af apparatet er ikke tilladt og vil medføre, at godkendelsen og sikkerhedsspecifikationerne bortfalder.
- Undgå at udsætte apparatet for mekaniske belastninger, meget høje temperaturer, fugt eller kraftige vibrationer.
- Apparatet må ikke anvendes længere, hvis en eller flere funktioner svigter, eller hvis batteriladningen er svag.

Sikkerhedshenvisninger

Omgang med lasere i klasse 2



Laserstråling!
Se ikke ind i strålen!
Laser klasse 2
< 1 mW · 515 / 650 nm
EN 60825-1:2014/AC:2017

- Pas på: Undgå at se ind i en direkte eller reflekterende stråle.
- Undgå at rette laserstrålen mod personer.
- Hvis laserstråling i klasse 2 rammer en person i øjnene, skal vedkommende bevidst lukke øjnene og straks fjerne hovedet fra strålen.
- Laserstrålen eller dens refleksioner må aldrig betragtes gennem optisk udstyr (lup, mikroskop, kikkert, ...).
- Undlad at anvende laseren i øjenhøjde (1,40 ... 1,90 m).
- Godt reflekterende, spejlede eller skinnende overflader skal tildækkes, så længe der bruges laserudstyr.
- I områder med offentlig færdsel skal strålebanen så vidt muligt begrænses af afspærringer og skillevægge, og laserområdet skal afmærkes med advarselsskilte.

Sikkerhedshenvisninger

Omgang med elektromagnetisk stråling

- Måleapparatet overholder forskrifterne og grænseværdierne for elektromagnetisk kompatibilitet iht. EMC-direktiv 2014/30/EU.
- Lokale anvendelsesrestriktioner, f.eks. på hospitaler, i fly eller i nærheden af personer med pacemaker, skal iagttages. Risikoen for farlig påvirkning eller fejl i eller pga. elektronisk udstyr er til stede.



Til transport skal man altid slukke alle lasere, fastlåse penduler og stille skydekontakter på "OFF"!

Særlige produkttegenskaber



Automatisk indjustering af apparatet via et magnetisk dæmpet pendulsystem. Apparatet nulstilles og indstiller sig automatisk.



lock

Transport LOCK (LÅS): Under transport beskyttes apparatet af en pendullås.



Med GRX-READY-teknologien kan linielasere anvendes selv under ugunstige lysforhold. Laserlinjerne pulserer da med høj frekvens og kan derved findes med sensor.

Grøn laserteknologi



Lasermodulerne i DLD-versionen står for en høj linjekvalitet, et rent, klart og dermed særdeles synligt linjebillede. I modsætning til tidligere generationer er denne mere temperaturstabil og energieffektiv. Det menneskelige øje har desuden en højere følsomhed i den grønne lasers bølgeområde end fx i den røde lasers. Dermed fremstår den grønne laser-diode meget klarere end den røde. Grøn laser – særligt i DLD-versionen – har desuden fordele, hvad angår laserlinjens synlighed under mindre gode forhold.



Ca. 6 gange lysere end en typisk, rød laser med 630 - 660 nm

Antal og placering af lasere

H = horisontal laserlinje

V = vertikal laserlinje

P = Antal laserpunkter

S = hældningsfunktion

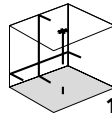

1H 1V 2P



5

1 Isætning af batterier

Åbn batterihuset og læg batterierne (4 x Type AA) i. Vær opmærksom på de angivne poler.

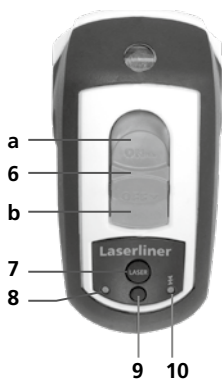
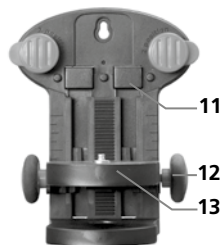
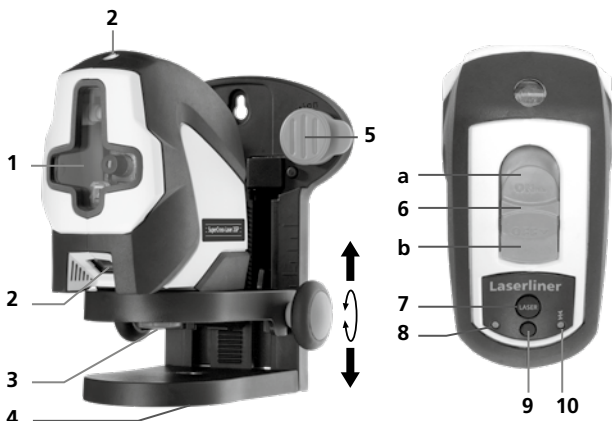
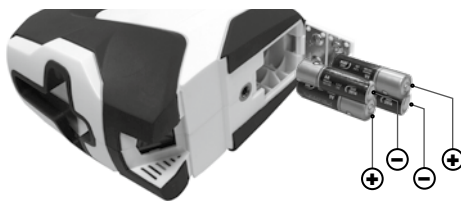

- 1 Lasers udgangsrude
- 2 Laserudgangsvindue til lodlaser
- 3 Fastgørelsesskruer 1/4"
- 4 5/8" gevindbøsning til stativ med ekstra 1/4" bøsning til fotostativ
- 5 Specialstifter til befæstigelse på væggen
- 6 Skydekontakt
 - a TIL
 - b FRA / Transportsikring / Hælningsfunktion
- 7 Tast til valg af laserlinje
- 8 LED Strømindikator
- 9 Håndmodtagermodus
- 10 LED Håndmodtagermodus
- 11 Magneter til befæstigelse på magnetiske overflader
- 12 Justerskruer til højdejustering
- 13 Beslag til væg og stativ med 63 mm højdejustering

! Under transport skal specialstiften altid være drejet i hvilestilling. (Se tegningen nedenfor). Ellers kan der forekomme beskadigelser.



SuperCross-Laser 2GP

2 Horizontal og vertikal nivellering

Man løsner transportsikringen og stiller skydekontakten på "ON". Laserkrydset, lodlaseren og referencestrålen vises. Med valgtasten kan man aktivere laserlinjerne.

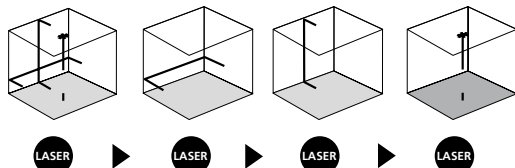

! Til horizontal og vertikal nivellering skal transportsikringen være løsnet. LED lyser konstant grøn. Så snart apparatet er uden for det automatiske nivelleringsområde på 4°, blinker laserlinjerne, og lysdioden (LED) løser rødt. Apparatet skal positioneres således, at det er inden for nivelleringsområdet. Lysdioden skifter igen til grønt, og laserlinjerne lyser konstant.

3 Hældningsmodus

Undlad at løsne transportsikringen, stil skydekontakten på "OFF". Aktivér og vælg laserne via valgtasten. Nu kan der anlægges skæve niveauer. I denne modus kan der hverken nivelleres horisontalt eller vertikalt, da laserlinjerne ikke længere indjusterer sig automatisk. Lysdioden lyser konstant rødt.

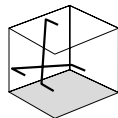

4 Håndmodtagermodus

Ekstraudstyr: Arbejdet med lasermodtageren GRX

Brug af laser modtager GRX (ekstraudstyr) til at udføre nivellering over store afstande, eller når laserlinjer ikke længere er synlige. At arbejde med en laser modtager, skal du skifte laserlinjen i hånd-mode modtager med hånden modtageren mode-knappen. Laseren linjer vil nu pulserer med høj frekvens, hvilket gør laserlinjer mørkere. Laseren modtager kan opfange disse pulserende laser linjer.



! Overhold lasermodtager betjeningsvejledningen for linje lasere.

Forberedelse til kontrol af retvisning

Skal laserens retvisning kontrolleres - hvilket bør gøres med jævne mellemrum - opstilles laseren **midt** mellem 2 vægge med en indbyrdes afstand på mindst 5 m og tændes. Slå transportsikringen fra og tænd for instrumentet (**laser-krydset aktiveres**). Brug hertil et stativ.

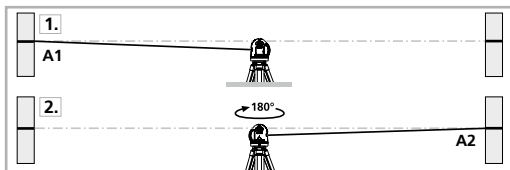

1. Markér laserplanet A1 på væggen.
2. Drej laseren nøjagtig 180° og marker laserplanet A2 på den modstående væg. Da laseren er placeret nøjagtig midt mellem de 2 vægge, vil markeringerne A1 og A2 være nøjagtig vandret overfor hinanden.

Kontrol af retvisning

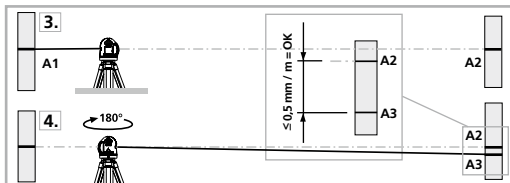

3. Anbring apparatet så tæt til væggen som muligt i højde med det markerede punkt A1.
4. Drej apparatet 180°, og markér punktet A3. Forskellen mellem A2 og A3 er tolerancen.



Hvis A2 og A3 ligger mere end 0,5 mm / m fra hinanden, skal der foretages en justering. Indlevér laseren til forhandleren, som sørger for det videre fornødne, eller kontakt serviceafdelingen hos UMAREX-LASERLINER.

Kontrol af lodret laserlinie

Laseren opstilles ca. 5 m fra en væg. På væggen ophænges et snorelod med 2,5 m snor, således at det hænger frit. Den lodrette laserstråle tændes, laseren sigtes ind, så den lodrette laserstråle flugter med snoren, og det kontrolleres, at linien ikke afviger mere end $\pm 2,5$ mm fra snoren.

Kontrol af vandret laserlinie

Laseren opstilles ca. 5 m fra en væg, og det vandrette laserkryds tændes. Krydspunktet markeres på væggen, hvorefter laserkrydset drejes ca. 2,5 m til højre. Den vandrette streg må ikke afvige mere end $\pm 2,5$ mm fra markeringen af krydspunktet. Proceduren gentages med laserkrydset drejet 2,5 m til venstre.

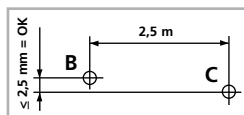

Kontroller regelmæssigt – og altid før påbegyndelsen af en ny opgave laserens retvisning.

Fare pga. stærke magnetfelter

Stærke magnetfelter kan have skadelige virkninger på personer med implantater (fx pacemakere) og på elektromekaniske apparater (fx magnetkort, mekaniske ure, finmekanik, harddiske).

Med hensyn til stærke magnetfelters virkning på personer skal man iagttagde de relevante nationale regler og bestemmelser; dette vil fx i Tyskland sige brancheforeningens forskrift BGV B11 §14 „Elektromagnetiske felter“.

SuperCross-Laser 2GP

For at undgå generende påvirkninger skal man altid holde magneterne i en afstand på mindst 30 cm fra enhver form for følsomme implantater og apparater.

Anmærkninger vedr. vedligeholdelse og pleje

Alle komponenter skal rengøres med en let fugtet klud, og man skal undlade brug af rengørings-, skure- og opløsningsmidler. Batterierne skal tages ud inden længere opbevaringsperioder. Apparatet skal opbevares på et rent og tørt sted.

Kalibrering

Måleapparatet skal jævnligt kalibreres og kontrolleres for at sikre præcision og funktion. Vi anbefaler kalibreringsintervaller på 1-2 år. Kontakt ved behov din forhandler eller henvend dig til serviceafdelingen i UMAREX-LASERLINER.

Tekniske data (Forbehold for tekniske ændringer. 20W12)

Selvnivelleringsområde	± 4°
Nøjagtighed	± 0,5 mm / m
Nivellering	automatisk
Sigtbarhed (typisk)*	40 m
Arbejdsområde med håndmodtager	(afhængig af teknisk relateret lysstyrkeforskel) 40 m
Laserbølgelængde	515 nm
Lodlaserens laserbølgelængde	650 nm
Referencetrållens laserbølgelængde	650 nm
Laserklasse	2 / < 1 mW (EN 60825-1:2014/AC:2017)
Strømforsyning	4 x 1,5V LR6 (AA)
Drifttid	ca. 6 timer
Arbejdsbetingelser	0°C ... 50°C, luftfugtighed maks. 80% rH, ikke-kondenserende, arbejdsøjde maks. 4000 m.o.h.
Opbevaringsbetingelser	-10°C ... 70°C, luftfugtighed maks. 80% rH
Mål (b x h x l)	124 x 119 x 66 mm
Vægt	430 g (uden tilbehør og batterier)

* ved maks. 300 lux

EU-bestemmelser og bortskaffelse

Apparatet opfylder alle påkrævede standarder for fri vareomsætning inden for EU.

Dette produkt er et elapparat og skal indsamles og bortskaffes separat i henhold til EF-direktivet for (brugte) elapparater.

Flere sikkerhedsanvisninger og supplerende tips på:

<http://laserliner.com/info?an=AJF>





Lisez entièrement le mode d'emploi, le carnet ci-joint « Remarques supplémentaires et concernant la garantie » et les renseignements et consignes présentés sur le lien Internet précisé à la fin de ces instructions. Suivez les instructions mentionnées ici. Conservez ces informations et les donner à la personne à laquelle vous remettez le dispositif laser.

Fonction / Emploi prévu

Laser à lignes croisées automatique pour une utilisation à l'intérieur et à l'extérieur

- Visibilité optimale grâce à la croix laser verte
- Laser d'aplomb supplémentaire et rayon de référence pour un travail simultané au sol et au plafond
- Alignement facile des inclinaisons
- GRX-Ready : mode récepteur manuel intégré pour une utilisation à l'extérieur
- Diverses fixations possibles sur un trépied, au mur et sur des surfaces magnétiques

Consignes de sécurité générales

- Utiliser uniquement l'instrument pour l'emploi prévu dans le cadre des spécifications.
- Les appareils et les accessoires ne sont pas des jouets. Les ranger hors de portée des enfants.
- Les transformations ou modifications de l'appareil ne sont pas autorisées, et annuleraient l'homologation et les spécifications de sécurité.
- Ne pas soumettre l'appareil à une charge mécanique, ni à des températures extrêmes ni à de l'humidité ou à des vibrations importantes.
- Ne plus utiliser l'instrument lorsqu'une ou plusieurs fonction(s) ne fonctionne(nt) plus ou lorsque le niveau de charge de la pile est bas.

Consignes de sécurité

Utilisation des lasers de classe 2



Rayonnement laser!
Ne pas regarder dans le faisceau.
Appareil à laser de classe 2
< 1 mW · 515 / 650 nm
EN 60825-1:2014/AC:2017

- Attention : Ne pas regarder le rayon direct ou réfléchi.
- Ne pas diriger le rayon laser sur des personnes.
- Si le rayonnement laser de la classe 2 touche les yeux, fermez délibérément les yeux et tournez immédiatement la tête loin du rayon.
- Ne jamais regarder le faisceau laser ni les réflexions à l'aide d'instruments optiques (loupe, microscope, jumelles, etc.).
- Ne pas utiliser le laser à hauteur des yeux (entre 1,40 et 1,90 m).
- Couvrir les surfaces brillantes, spéculaires et bien réfléchissantes pendant le fonctionnement des dispositifs laser.
- Lors de travaux sur la voie publique, limiter, dans la mesure du possible, la trajectoire du faisceau en posant des barrages et des panneaux. Identifier également la zone laser en posant un panneau d'avertissement.

Consignes de sécurité

Comportement à adopter lors de rayonnements électromagnétiques

- L'appareil de mesure respecte les prescriptions et les valeurs limites de compatibilité électromagnétique conformément à la directive CEM 2014/30/UE.
- Il faut tenir compte des restrictions des activités par ex. dans les hôpitaux, les avions, les stations services ou à proximité de personnes portant un stimulateur cardiaque. Les appareils électroniques peuvent être la source ou faire l'objet de risques ou de perturbations.



Pour le transport, éteindre systématiquement tous les lasers, bloquer le balancier, mettre l'interrupteur à coulisse sur « OFF » (ARRÊT) !

Caractéristiques du produit spécial



Orientation automatique de l'instrument par un système pendulaire à ralentisseur magnétique. L'instrument est mis en position initiale et s'oriente de manière autonome.



Transport LOCK (Verrouillage pour le transport) : un système de blocage pendulaire protège l'appareil pendant le transport.



La technologie GRX-READY permet d'utiliser les lasers à lignes même en cas de visibilité moins favorable. Les lignes laser sont soumises à des pulsations de haute fréquence et donc sont visibles sur de grandes distances grâce aux récepteurs laser spéciaux.

La technologie du laser vert



Les modules laser de conception DLD offrent une ligne de très grande qualité et une image nette, claire et par conséquent très lisible. Contrairement aux versions précédentes, ces modèles sont plus stables face aux variations de température et plus efficaces du point de vue énergétique.

De plus, l'œil humain est plus sensible dans la gamme d'ondes du laser vert qu'avec le laser rouge. C'est pourquoi la diode de laser verte est bien plus claire que la diode de laser rouge.

Les lasers verts, tout particulièrement dans la conception DLD, offrent des avantages en termes de visibilité dans des conditions d'exploitation extrêmes.



6 fois plus clair qu'un laser rouge typique de 630 - 660 nm

Quantité et direction des lasers

- H = ligne laser horizontale
- V = ligne laser verticale
- P = Nombre de points laser
- S = inclinaisons

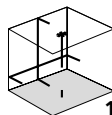

1H 1V 2P



S

1 Mise en place des piles

Ouvrir le compartiment à piles et introduire les piles (4 du type AA) en respectant les symboles de pose. Veiller à ce que la polarité soit correcte.

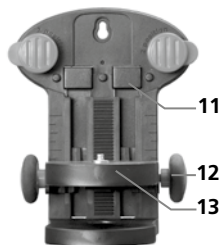
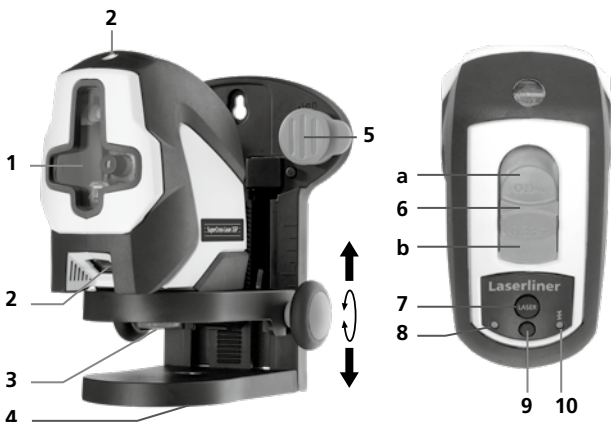

! Toujours tourner les broches spéciales en position de stationner pour le transport (voir l'illustration ci-dessous). Sinon, risque de blessures !

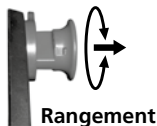

- 1 Fenêtre de sortie du rayon laser
- 2 Fenêtre de sortie du rayon laser du laser d'aplomb
- 3 Vis de fixation de 1/4 " "
- 4 Filetage 5/8" pour trépieds standards (avec accessoire complémentaire 1/4" compatible trépied d'appareil photo)
- 5 Broches spéciales pour la fixation directe sur le mur
- 6 Interrupteur coulissant
 - a MARCHÉ
 - b ARRÊT / Sécurité de transport / Mode d'inclinaison
- 7 Touche de sélection des lignes laser
- 8 DEL d'affichage du fonctionnement
- 9 Mode récepteur manuel
- 10 DEL mode récepteur manuel
- 11 Aimants de maintien situés au dos de l'instrument pour la fixation sur des objets magnétiques
- 12 Molette pour le réglage en hauteur
- 13 Fixation pour le trépied /mur réglable en hauteur sur 63 mm

SuperCross-Laser 2GP

2 Nivellements horizontal et vertical

Dégager le blocage de transport, mettre l'interrupteur à coulisse sur « ON » (MARCHE). La croix laser, le laser d'aplomb et le rayon de référence apparaissent. La touche de sélection permet d'activer les lignes laser.

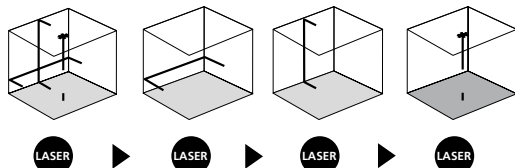

Il est nécessaire de dégager le blocage de transport pour procéder au nivellements horizontal et vertical. La DEL est allumée en permanence en vert. Dès que l'instrument se trouve en dehors de la plage de nivellement automatique de 4°, les lignes laser clignotent et la DEL s'allume en rouge. Positionner l'instrument de manière à ce qu'il soit dans la plage de nivellement. La DEL passe de nouveau au vert et les lignes laser sont allumées en permanence.

3 Mode d'inclinaison

Ne pas dégager le blocage de transport, mettre l'interrupteur à coulisse sur « OFF » (ARRÊT). Activer et sélectionner les lasers en appuyant sur la touche de sélection. Il est maintenant possible de travailler sur des plans inclinés. Il n'est pas possible d'effectuer un nivellement horizontal ou vertical dans ce mode étant donné que les lignes laser ne s'orientent plus automatiquement. La DEL est allumée en permanence en rouge.

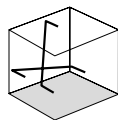

4 Mode récepteur manuel

En option : Fonctionnement avec le récepteur de laser GRX

Utiliser un récepteur de laser GRX (en option) pour le nivellement sur de grandes distances ou en cas de lignes laser qui ne sont plus visibles. Mettre le laser à lignes en mode récepteur manuel en appuyant sur la touche du mode récepteur manuel pour pouvoir travailler avec le récepteur laser. Les lignes laser sont soumises à des pulsations de haute fréquence et les lignes laser deviennent plus sombres. A partir de ces pulsations, le récepteur de laser reconnaît les lignes laser.



Tenir compte du mode d'emploi du récepteur laser pour le laser à lignes.

Préliminaires au contrôle du calibrage

Vous pouvez contrôler le calibrage du laser. Posez l'appareil au **centre** entre deux murs écartés l'un de l'autre d'au moins 5 m. Éteindre l'instrument en dégageant le blocage du transport (**croix laser allumée**). Utilisez un trépied pour un contrôle optimal.

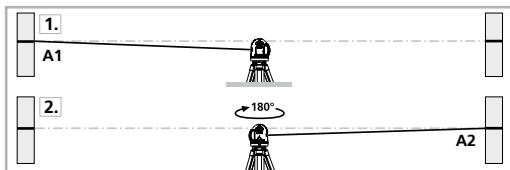

1. Marquez un point A1 sur le mur.
2. Tournez l'appareil de 180° et marquez un point A2. Vous disposez donc entre les points A1 et A2 d'une ligne de référence horizontale.

Contrôler le calibrage

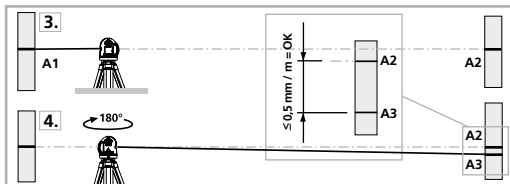

3. Rapprochez l'appareil aussi près que possible du mur à hauteur du repère A1.
4. Tournez l'appareil de 180° et repérez un point A3.
La différence entre les points A2 et A3 est la tolérance.

! Quand A2 et A3 sont distants de plus de 0,5 mm / m l'un de l'autre, un réglage de l'appareil est nécessaire. Prenez contact avec votre revendeur ou appelez le service après-vente de UMAREX-LASERLINER.

Vérification de la ligne verticale

Placez l'appareil à env. 5 m d'un mur. Fixez sur le mur un fil d'aplomb avec une corde de 2,5 m de longueur. Le fil d'aplomb doit alors pendre librement. Allumez l'appareil et alignez le laser vertical sur le fil d'aplomb. La tolérance de précision est respectée lorsque l'écart différence entre la ligne laser et le fil d'aplomb ne dépasse pas $\pm 2,5$ mm.

Vérification de la ligne horizontale

Installez l'appareil à env. 5 m d'un mur et allumez le laser croisé. Marquez le point B sur le mur. Faites pivoter le laser croisé d'env. 2,5 m. vers la droite et marquer le point C. Vérifiez si la ligne horizontale du point C se trouve à $\pm 2,5$ mm à la même hauteur que le point B. Répétez l'opération en faisant pivoter vers la gauche.

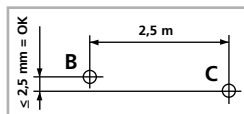

! Vérifier régulièrement le calibrage avant utilisation, à la suite d'un transport ou d'une longue période de stockage.

Danger : puissants champs magnétiques

De puissants champs magnétiques peuvent avoir des effets néfastes sur des personnes portant des appareils médicaux (stimulateur cardiaque par ex.) et endommager des appareils électromécaniques (par ex. cartes magnétiques, horloges mécaniques, mécanique de précision, disques durs).

En ce qui concerne les effets de puissants magnétiques sur les personnes, tenir compte des directives et réglementations nationales respectives, comme, pour la république fédérale d'Allemagne, la directive de la caisse professionnelle d'assurance-maladie (BGV B11 §14) relative aux « champs magnétiques ».

SuperCross-Laser 2GP

Afin d'éviter toute influence gênante, veuillez toujours maintenir les aimants à une distance d'au moins 30 cm des implants et appareils respectivement en danger.

Remarques concernant la maintenance et l'entretien

Nettoyer tous les composants avec un chiffon légèrement humide et éviter d'utiliser des produits de nettoyage, des produits à récurer ou des solvants. Retirer la/les pile(s) avant tout stockage prolongé de l'appareil. Stocker l'appareil à un endroit sec et propre.

Calibrage

Il est nécessaire de calibrer et de contrôler régulièrement l'instrument de mesure afin d'en garantir la précision et le fonctionnement. Nous recommandons de le calibrer tous les 1 à 2 ans. Pour cela, communiquez au besoin avec votre distributeur ou le service après-vente d'UMAREX-LASERLINER.

Données techniques (Sous réserve de modifications techniques. 20W12)

Plage de mise à niveau automatique	± 4°
Précision	± 0,5 mm / m
Nivellement	automatique
Visibilité (typique)*	40 m
Zone de travail avec le récepteur manuel	(dépend du rapport de diversité de nature technique) 40 m
Longueur de l'onde laser	515 nm
Longueur d'onde de laser du laser d'aplomb	650 nm
Longueur d'onde de laser du rayon de référence	650 nm
Classe de laser	2 / < 1 mW (EN 60825-1:2014/AC:2017)
Alimentation électrique	4 x 1,5V LR6 (AA)
Durée de fonctionnement	env. 6 h
Conditions de travail	0°C ... 50°C, humidité relative de l'air max. 80% rH, non condensante, altitude de travail max. de 4000 m au-dessus du niveau moyen de la mer
Conditions de stockage	-10°C ... 70°C, humidité relative de l'air max. 80% rH
Dimensions (l x h x p)	124 x 119 x 66 mm
Poids	430 g (sans accessoires et incluse)

* à 300 lx max.

Réglementation UE et élimination des déchets

L'appareil est conforme à toutes les normes nécessaires pour la libre circulation des marchandises dans l'Union européenne.

Ce produit est un appareil électrique et doit donc faire l'objet d'une collecte et d'une mise au rebut sélectives conformément à la directive européenne sur les anciens appareils électriques et électroniques (directive DEEE).

Autres remarques complémentaires et consignes de sécurité sur :

<http://laserliner.com/info?an=AJF>



! Lea atentamente las instrucciones y el libro adjunto de «Garantía e información complementaria», así como toda la información e indicaciones en el enlace de Internet indicado al final de estas instrucciones. Siga las instrucciones indicadas en ellas. Conserve esta documentación y entréguela con el dispositivo si cambia de manos.

Funcionamiento y uso

Láser automático de líneas cruzadas para interiores y exteriores

- Visibilidad óptima gracias a la cruz de láser verde
- Láser de plomada adicional y rayo de referencia para trabajar de manera sincronizada en suelos y techos
- Fácil nivelado de inclinaciones
- GRX-Ready: Modo de receptor manual integrado para aplicaciones exteriores
- Múltiples posibilidades de aplicación sobre trípodes, en la pared y superficies magnéticas

Indicaciones generales de seguridad

- Utilice el aparato únicamente para los usos previstos dentro de las especificaciones.
- Los instrumentos de medición y los accesorios no son juguetes infantiles. Manténgalos fuera del alcance de los niños.
- No está permitido realizar transformaciones ni cambios en el aparato, en ese caso pierde su validez la homologación y la especificación de seguridad.
- No exponga el aparato a cargas mecánicas, temperaturas muy elevadas, humedad o vibraciones fuertes.
- No se puede seguir utilizando el aparato cuando falla alguna función o la carga de la batería es débil.

Indicaciones de seguridad

Manejo de láseres de clase 2



Rayo láser!
¡No mire al rayo láser!
Láser clase 2
< 1 mW · 515 / 650 nm
EN 60825-1:2014/AC:2017

- Atención: No mire directamente el rayo ni su reflejo.
- No oriente el rayo láser hacia las personas.
- Si el rayo láser de clase 2 se proyecta en los ojos, ciérrelos inmediatamente y aparte la cabeza de su trayectoria.
- No mire nunca el rayo láser o las reflexiones con aparatos ópticos (lupa, microscopio, prismáticos, ...).
- No utilice el láser a la altura de los ojos (1,40 ... 1,90 m).
- Durante el uso de un equipo láser hay que cubrir necesariamente todas las superficies reflectantes, especulares o brillantes.
- En zonas de tráfico públicas debe limitarse el recorrido de los rayos dentro de lo posible mediante barreras o tabiques móviles y marcar la zona de trabajo con láser con placas de advertencia.

Indicaciones de seguridad

Manejo de radiación electromagnética

- El instrumento de medición cumple las normas y limitaciones de compatibilidad electromagnética según la Directiva europea CEM 2014/30/UE.
- Es necesario observar las limitaciones de uso locales, por ejemplo en hospitales, aviones, gasolineras o cerca de personas con marcapasos. Se pueden producir efectos peligrosos o interferencias sobre los dispositivos electrónicos o por causa de estos.



Para el transporte, apagar siempre todos los láseres, bloquear el péndulo y cambiar el interruptor deslizante a "OFF".

Características especiales



Alineación automática del aparato mediante sistema de péndulo con amortiguación magnética. Una vez colocado el aparato en la posición base éste se alinea automáticamente.



BLOQUEO de transporte: El aparato cuenta con un bloqueo pendular como sistema de protección para el transporte.



La tecnología GRX-READY hace posible el uso de los láser de líneas también con malas condiciones de luz. En esos casos las líneas láser vibran con una alta frecuencia y son detectadas a grandes distancias por los receptores de láser especiales.

Tecnología láser verde



Los módulos láser en la versión DLD son sinónimo de elevada calidad de la línea, con un trazado limpio, claro y por lo tanto bien visible. En comparación con las generaciones anteriores son más resistentes a las temperaturas y ofrecen mayor eficacia energética.

Por otra parte, el ojo humano posee una mayor sensibilidad en la gama de ondas del láser verde que, por ejemplo, en la del láser rojo. Por esa razón, los diodos láser verdes parecen mucho más brillantes que los rojos.

Los láseres verdes – y en particular el tipo DLD – ofrecen ventajas en cuanto a la visibilidad de la línea láser bajo condiciones desfavorables.



Aprox. 6 veces más brillante que un láser rojo típico con 630 - 660 nm

Número y disposición de los láseres

H = línea de láser horizontal

V = línea de láser vertical

P = Número de puntos láser

S = función de inclinación

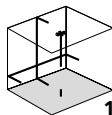

1H 1V 2P



S

1 Poner las pilas

Abra la caja para pilas e inserte las pilas (4 x Tipo AA) según los símbolos de instalación. Coloque las pilas en el polo correcto.

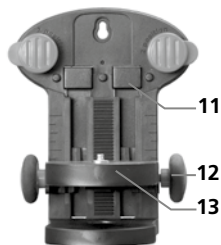
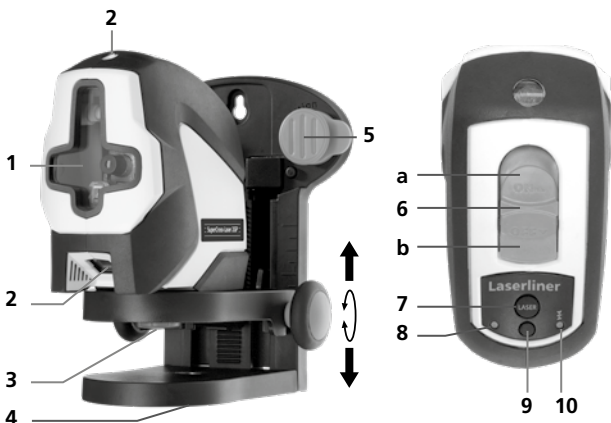
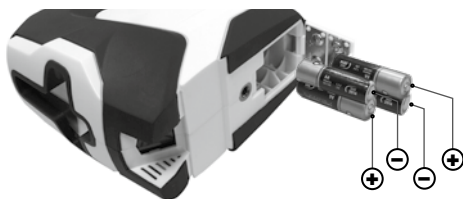

- 1 Ventana de salida láser
- 2 Ventana de salida láser de plomada
- 3 Tornillo de fijación 1/4"
- 4 Conexión de rosca 5/8" con pieza interior para rosca 1/4" para trípode de fotos
- 5 Espigas especiales para fijar directamente en la pared
- 6 Conmutador deslizante
 - a Encendido (ON)
 - b Apagado (OFF) / Bloqueo de transporte / Modo de inclinación
- 7 Selector líneas láser
- 8 LED de indicación de servicio
- 9 Modo de receptor manual
- 10 Modo de receptor manual LED
- 11 Imanes en la parte trasera para fijar en objetos magnéticos
- 12 Rueda para el ajuste de altura
- 13 Trípode / Soporte con 63 mm de regulación de altura

! Para el transporte gire siempre las espigas especiales a la posición estaciona, véase figura inferior. De lo contrario existe peligro de lesiones.

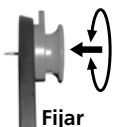

SuperCross-Laser 2GP

2 Nivelación horizontal y vertical

Soltar el seguro de transporte y cambiar el interruptor deslizante a „ON“. Se activan la cruz láser, el láser de plomada y el rayo de referencia. Con el botón de selección se puede activar las líneas láser.

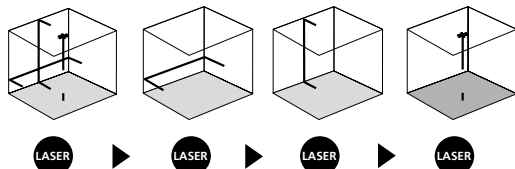

Para poder efectuar la nivelación horizontal y vertical tiene que estar suelto el seguro de transporte. El LED está encendido con luz verde constante. Cuando el aparato se encuentra fuera del rango automático de nivelación de 4° las líneas láser parpadean y el LED se enciende con luz roja. Coloque el aparato en una posición dentro del rango de nivelación. El LED cambia de nuevo a luz verde y las líneas láser dejan de parpadear.

3 Modo de inclinación

No soltar el seguro de transporte y cambiar el interruptor deslizante a "OFF". Conectar y seleccionar los láser con la tecla de selección. Ahora pueden realizarse planos inclinados. En este modo no se puede nivelar horizontal o verticalmente, ya que las líneas láser no se orientan automáticamente. El LED está encendido con luz roja constante.

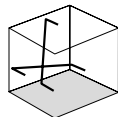

4 Modo de receptor manual

Opcional: Trabajar con el receptor láser GRX

Utilice un receptor de láser GRX (opcional) para nivelar a grandes distancias o para líneas láser no visibles. Para trabajar con el receptor de láser es necesario cambiar el láser de líneas al modo de receptor manual con el botón correspondiente a ese modo de trabajo. Ahora las líneas láser emiten pulsaciones con una elevada frecuencia y las líneas láser se oscurecen.

El receptor de láser detecta las líneas de láser con ayuda de esas pulsaciones.



Siga las instrucciones de uso del receptor de láser para los láser de líneas.

Preparativos para la comprobación de la calibración

Usted mismo puede comprobar la calibración del láser. Coloque el aparato en el **medio** entre 2 paredes, separadas como mínimo 5 m. Encienda el aparato, suelte para ello el seguro de transporte (**cruc de láser activado**).

Para una comprobación óptima, por favor utilice un trípode / soporte.

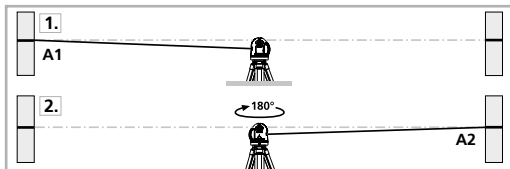

1. Marque el punto A1 en la pared.
2. Gire el aparato 180° y marque el punto A2. Ahora tiene una referencia horizontal entre A1 y A2.

Comprobar la calibración

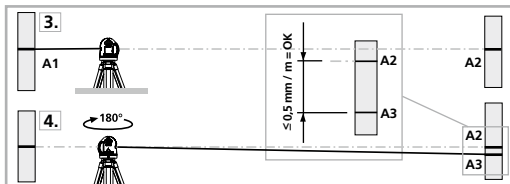

3. Ponga el aparato lo más cerca posible de la pared, a la altura del punto A1 marcado.
4. Gire el aparato 180° y marque el punto A3. La diferencia entre A2 y A3 es la tolerancia.



Si A2 y A3 se encuentran a más de 0,5 mm / m entre sí, será necesaria un ajuste. Póngase en contacto con su distribuidor especializado o diríjase al Servicio Técnico de UMAREX-LASERLINER.

Control de la línea vertical

Coloque el aparato a unos 5 m de una pared. Fije una plomada con una cuerda de 2,5 m en la pared, la plomada debe poderse mover libremente. Conecte el aparato y oriente el láser vertical según la cuerda de plomada. La precisión se encuentra dentro de la tolerancia si la desviación entre la línea de láser y la cuerda de plomada no supera los $\pm 2,5$ mm.

Control de la línea horizontal

Coloque el aparato a unos 5 m de una pared y conecte la cruz del láser. Marque el punto B en la pared. Gire la cruz de láser unos 2,5 m hacia la derecha. Verifique si la línea horizontal del punto C se encuentra $\pm 2,5$ mm en la misma altura que el punto B. Repita el proceso, pero ahora girando la cruz de láser hacia la izquierda.

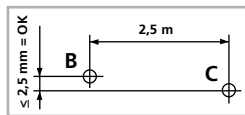

Compruebe regularmente la calibración antes del uso, después de los transportes y después de almacenajes prolongados.

Peligro por fuertes campos magnéticos

Los campos magnéticos fuertes pueden tener efectos dañinos en personas que utilicen dispositivos corporales activos (p. ej. marcapasos) y en equipos electromagnéticos (p. ej. tarjetas magnéticas, relojes mecánicos, mecanismos de precisión, discos duros).

En cuanto al efecto de los campos magnéticos fuertes sobre las personas deben tenerse en cuenta las disposiciones y normas nacionales pertinentes, por ejemplo en Alemania la norma de la mutua profesional BGV B11 artículo 14 „Campos electromagnéticos“.

SuperCross-Laser 2GP

Para evitar un efecto nocivo, mantenga los imanes siempre a una distancia mínima de 30 cm respecto a los dispositivos implantados y equipos que puedan ser afectados.

Indicaciones sobre el mantenimiento y el cuidado

Limpie todos los componentes con un paño ligeramente humedecido y evite el uso de productos de limpieza, abrasivos y disolventes. Retire la/s pila/s para guardar el aparato por un periodo prolongado. Conserve el aparato en un lugar limpio y seco.

Calibración

El aparato debería ser calibrado y verificado con regularidad para poder garantizar la precisión y el funcionamiento. Se recomienda una periodicidad de calibración 1 a 2 años. Dado el caso, puede ponerse en contacto con su distribuidor especializado o dirigirse al Servicio Técnico de UMAREX-LASERLINER.

Datos técnicos (Sujeto a modificaciones técnicas. 20W12)

Margen de autonivelado	± 4°
Precisión	± 0,5 mm / m
Nivelación	automático
Visibilidad (típico)*	40 m
Rango de trabajo con el receptor manual	(según diferencias de intensidad condicionadas por la técnica) 40 m
Longitud de onda del láser	515 nm
Longitud de onda del láser de plomada	650 nm
Longitud de onda del rayo de referencia	650 nm
Clase láser	2 / < 1 mW (EN 60825-1:2014/AC:2017)
Alimentación	4 x 1,5V LR6 (AA)
Autonomía de trabajo	aprox. 6 h
Condiciones de trabajo	0°C ... 50°C, humedad del aire máx. 80% rH, no condensante, altitud de trabajo máx. 4000 m sobre el nivel del mar (nivel normal cero)
Condiciones de almacén	-10°C ... 70°C, humedad del aire máx. 80% rH
Dimensiones (An x Al x F)	124 x 119 x 66 mm
Peso	430 g (sin accesorios y pilas)

* con un máximo de 300 lux

Disposiciones europeas y eliminación

El aparato cumple todas las normas requeridas para el libre tráfico de mercancías en la UE.

Se trata de un aparato eléctrico, por lo que debe ser recogido y eliminado por separado conforme a la directiva europea relativa a los aparatos eléctricos y electrónicos usados.

Más información detallada y de seguridad en: <http://laserliner.com/info?an=AJF>





Leggere attentamente le istruzioni per l'uso, l'opuscolo allegato „Ulteriori informazioni e indicazioni garanzia“, nonché le informazioni e le indicazioni più recenti raggiungibili con il link riportato al termine di queste istruzioni. Attenersi alle istruzioni fornite. Questo documento deve essere conservato e fornito insieme all'apparecchio laser in caso questo venga inoltrato a terzi.

Funzione / Scopo

Laser automatico a linee intersecanti per applicazioni in interni ed esterni

- Visibilità ottimale grazie alla croce laser a luce verde
- Funzione laser a piombo supplementare e raggio di riferimento per lavorare contemporaneamente a terra e a soffitto
- Facile allineamento di piani inclinati
- GRX-Ready: modalità ricevitore manuale integrata per applicazioni in esterni
- Diverse opzioni di fissaggio su treppiede, a parete e su superfici magnetiche

Indicazioni generali di sicurezza

- Utilizzare l'apparecchio esclusivamente in conformità con gli scopi previsti e nei limiti delle specificazioni.
- Gli apparecchi di misurazione e gli accessori non sono giocattoli. Conservare lontano dalla portata di bambini.
- Manomissioni o modifiche dell'apparecchio non sono ammesse e fanno decadere l'omologazione e la specifica di sicurezza.
- Non sottoporre l'apparecchio a carichi meccanici, elevate temperature, umidità o forti vibrazioni.
- Non utilizzare più l'apparecchio in caso di guasto di una o più funzioni oppure se le batterie sono quasi scariche.

Indicazioni di sicurezza

Manipolazione di laser della classe 2



Radiazione laser!
Non guardare direttamente
il raggio! Laser classe 2
< 1 mW · 515 / 650 nm
EN 60825-1:2014/AC:2017

- Attenzione: non guardare direttamente il raggio o quello riflesso.
- Non puntare il raggio laser su persone.
- Nel caso in cui la radiazione laser della classe 2 dovesse colpire gli occhi, chiuderli e spostare la testa dalla direzione del raggio.
- Non osservare in nessun caso il raggio laser o i riflessi con strumenti ottici (lenti d'ingrandimento, microscopi, binocoli, ecc.).
- Non utilizzare il laser all'altezza degli occhi (1,40 ... 1,90 m).
- Le superfici riflettenti, a specchio o lucenti devono essere coperte durante il funzionamento di apparecchi laser.
- In zone di traffico pubblico il percorso dei raggi deve essere limitato possibilmente con sbarramenti e pareti mobili, segnalando l'area d'intervento del laser con cartelli di avvertimento.

Indicazioni di sicurezza

Lavorare in presenza di radiazione elettromagnetica

- Lo strumento di misura rispetta le disposizioni e i valori limite della compatibilità elettromagnetica in conformità alla direttiva EMV 2014/30/EU.
- Rispettare le restrizioni locali all'uso, ad es. in ospedali, a bordo di aerei, in stazioni di servizio o nelle vicinanze di persone portatrici di pacemaker. Sussiste la possibilità di interferenze pericolose o di disturbi degli apparecchi elettronici o per causa di questi.



Per il trasporto spegnere sempre tutti i laser e bloccare il pendolo; portare l'interruttore a scorrimento in posizione „OFF”!

Caratteristiche particolari del prodotto



Orientamento automatico dell'apparecchio con un sistema a pendolo a smorzamento magnetico. L'apparecchio viene portato nella posizione base, nella quale ha poi luogo l'auto-regolazione.



BLOCCO di trasporto: durante il trasporto l'apparecchio è protetto da un blocco del pendolo.



Con la tecnologia GRX-READY si possono usare laser a proiezione di linee anche in condizioni di luce sfavorevoli. Le linee laser pulsano a una frequenza elevata e vengono riconosciute da speciali ricevitori laser a grande distanza.

Tecnologia a laser verde



I moduli laser nella versione DLD assicurano un'alta qualità della linea e un'immagine di linea netta, chiara e pertanto ben visibile. A differenza delle generazioni precedenti, presentano una maggiore termostabilità ed efficienza energetica.

L'occhio umano inoltre è più sensibile alla gamma d'onda del laser verde rispetto, per esempio, a quella del laser rosso. Il diodo laser verde risulta quindi molto più luminoso di quello rosso.

I laser verdi, soprattutto quelli della versione DLD, offrono quindi dei vantaggi quando si tratta di poter riconoscere la linea laser in condizioni sfavorevoli.



Ca. 6 volte più luminoso di un normale laser a luce rossa con 630 - 660 nm

Numero e disposizione dei laser

H = linea laser orizzontale

V = linea laser verticale

P = Numero dei punti laser

S = funzione di inclinazione

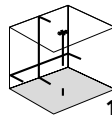

1H 1V 2P



5

1 Applicazione delle pile

Aprire il vano batterie ed introdurre le batterie (4 di tipo AA) come indicato dai simboli di installazione, facendo attenzione alla correttezza delle polarità.

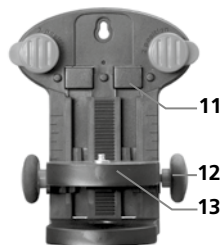
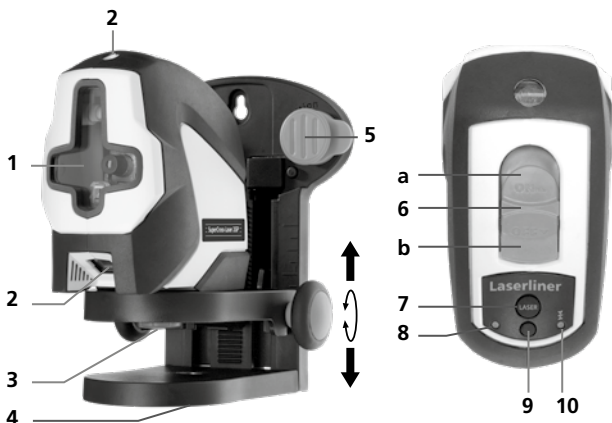

! Per il trasporto ruotare le spine speciali in posizione di parcheggio (vedi la figura in basso). In caso contrario, pericolo di lesioni.

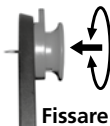

- 1 Finestra di uscita laser
- 2 Finestra di uscita del raggio laser a piombo
- 3 Vite di fissaggio 1/4"
- 4 Filettatura da 5/8" del treppiede con inserto interno da 1/4" per filettatura di treppiede fotografico
- 5 Spine speciali per il fissaggio direttamente alla parete
- 6 Interruttore a scorrimento
a ON
b OFF / Sicura di trasporto / Modalità di inclinazione
- 7 Tasto di selezione linee laser
- 8 Indicatore di funzionamento LED
- 9 Modalità di ricezione manuale
- 10 LED per modalità di ricezione manuale
- 11 Magneti sul retro per il fissaggio a oggetti magnetici
- 12 Rotella per la regolazione in altezza
- 13 Supporto a treppiede / a parete con regolazione in altezza di 63 mm

SuperCross-Laser 2GP

2 Livellamento orizzontale e verticale

Sbloccare la sicura di trasporto e portare l'interruttore a scorrimento in posizione „ON“. L'apparecchio visualizza la croce laser, il laser a piombo e il raggio di riferimento. Con il tasto di selezione si azionano le linee laser.

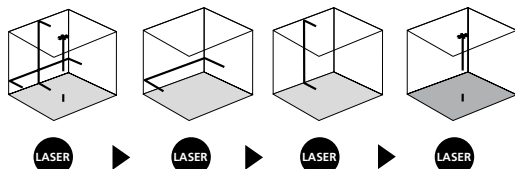

! Per il livellamento orizzontale e verticale si deve allentare la sicura di trasporto. Il LED rimane acceso in verde. Non appena l'apparecchio si venisse a trovare al di fuori del campo di livellamento automatico di 4°, le linee laser iniziano a lampeggiare e si accende la luce rossa del LED. Posizionare l'apparecchio in modo che si trovi all'interno del campo di livellamento. La luce del LED diventa verde e le linee laser emettono una luce costante.

3 Modalità d'inclinazione

Non sbloccare la sicura di trasporto, portare l'interruttore a scorrimento in posizione „OFF“. Con il tasto di selezione accendere e selezionare i laser. È ora possibile tracciare piani inclinati. In questa modalità non si può livellare orizzontalmente o verticalmente, in quanto le linee laser non si orientano più automaticamente. I LED emettono una luce rossa costante.

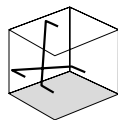

4 Modalità di ricezione manuale

Opzionale: utilizzo del ricevitore laser GRX

Utilizzare il ricevitore laser GRX (opzionale) per il livellamento su grandi distanze o quando le linee laser non sono più visibili. Per poter utilizzare il ricevitore laser attivare il laser lineare nella modalità di ricezione manuale premendo il relativo tasto. Le linee laser iniziano a pulsare a una frequenza elevata e la loro luminosità diminuisce. Il pulsare delle linee laser permette al ricevitore laser di riconoscerle.



! Osservare quanto contenuto nelle istruzioni per l'uso del ricevitore laser per laser lineari.

Verifica della calibratura

La calibratura del laser può essere controllata. Collocate lo strumento al **centro** di due pareti distanti tra loro almeno 5 m e accendetelo. Accendere l'apparecchio sbloccando la sicura di trasporto (**croce di collimazione attiva**). Per una verifica ottimale, usate un treppiede.

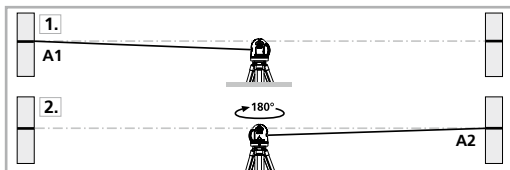

1. Marchate il punto A1 sulla parete.
2. Ruotate l'apparecchio di 180° e marchate il punto A2. A questo punto avrete un riferimento orizzontale tra A1 e A2.

Esecuzione

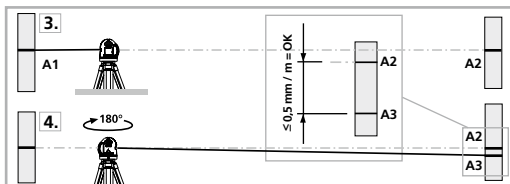

3. Avvicinate quanto più possibile l'apparecchio alla parete, all'altezza del punto A1.
4. Ruotate l'apparecchio di 180° e marchate il punto A3. La differenza tra A2 e A3 rappresenta la tolleranza.



Se la distanza tra A2 e A3 è superiore a 0,5 mm / m, si rende necessaria una regolazione. Contattate il vostro rivenditore specializzato o rivolgetevi al Servizio Assistenza di UMAREX-LASERLINER.

Verifica della linea verticale

Collocare l'apparecchio a circa 5 m da una parete. Fissare alla parete un filo a piombo lungo 2,5 m; il piombo deve poter oscillare liberamente. Accendere l'apparecchio e puntare il laser verticale sul filo a piombo. La precisione rientra nella tolleranza se lo spostamento tra la linea laser ed il filo a piombo non è maggiore di $\pm 2,5$ mm.

Verifica della linea orizzontale

Collocare l'apparecchio a circa 5 m da una parete ed attivare la croce di collimazione laser. Segnare il punto B sulla parete. Ruotare la croce di collimazione laser di circa 2,5 m verso destra e segnare il punto C. Controllare se la linea orizzontale passante per il punto C si trova alla stessa altezza del punto B $\pm 2,5$ mm. Ripetere la procedura ruotando la croce di collimazione verso sinistra.

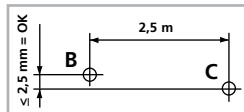

Verificare regolarmente la calibrazione prima dell'uso, dopo il trasporto e in caso di lunghi periodi di inattività.

Pericoli causati da forti campi magnetici

Forti campi magnetici possono causare danni a persone con ausili fisici attivi (per es. pacemaker) e ad apparecchi elettromeccanici (per es. schede magnetiche, orologi magnetici, meccanica fine, dischi fissi).

A causa dell'influenza di forti campi magnetici su persone, vanno rispettate le rispettive disposizioni e norme nazionali, ad esempio in Germania la norma BGV B11 §14 „Campi elettromagnetici“.

SuperCross-Laser 2GP

Per evitare disturbi, tenere i magneti sempre a una distanza di ameno 30 cm dai rispettivi impianti e apparecchi.

Indicazioni per la manutenzione e la cura

Pulire tutti i componenti con un panno leggermente inumidito ed evitare l'impiego di prodotti detergenti, abrasivi e solventi. Rimuovere la batteria/le batterie prima di un immagazzinamento prolungato. Immagazzinare l'apparecchio in un luogo pulito e asciutto.

Calibrazione

L'apparecchio di misurazione deve essere calibrato e controllato regolarmente al fine di assicurare precisione e funzionamento. Si consigliano intervalli di taratura di 1-2 anni. Se necessario contattare il proprio rivenditore oppure rivolgersi al reparto assistenza della UMAREX-LASERLINER.

Dati tecnici (Con riserva di modifiche tecniche. 20W12)

Range di autolivellamento	± 4°
Precisione	± 0,5 mm / m
Livellamento	automatico
Visibilità (tipica)*	40 m
Area di lavoro con ricevitore manuale	(a seconda della differenza di luminosità dovuta a motivi tecnici) 40 m
Lunghezza delle onde laser	515 nm
Lunghezza dell'onda laser per laser a piombo	650 nm
Lunghezza dell'onda laser per raggio di riferimento	650 nm
Classe laser	2 / < 1 mW (EN 60825-1:2014/AC:2017)
Alimentazione	4 x 1,5V LR6 (AA)
Durata di esercizio	circa 6 ore
Condizioni di lavoro	0°C ... 50°C, umidità dell'aria max. 80% rH, non condensante, altezza di lavoro max. 4000 m sopra il livello del mare (zero normale)
Condizioni di stoccaggio	-10°C ... 70°C, umidità dell'aria max. 80% rH
Dimensioni (L x A x P)	124 x 119 x 66 mm
Peso	430 g (esclusi accessori e batterie)

* con max. 300 lux

Norme UE e smaltimento

L'apparecchio soddisfa tutte le norme necessarie per la libera circolazione di merci all'interno dell'UE.

Questo prodotto è un apparecchio elettrico e deve pertanto essere raccolto e smaltito separatamente in conformità con la direttiva europea sulle apparecchiature elettriche ed elettroniche usate.

Per ulteriori informazioni ed indicazioni di sicurezza:

<http://laserliner.com/info?an=AJF>

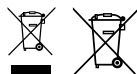



Należy przeczytać w całości instrukcję obsługi, dołączoną broszurę „Zasady gwarancyjne i dodatkowe” oraz aktualne informacje i wskazówki dostępne przez łącze internetowe na końcu niniejszej instrukcji. Postępować zgodnie z zawartymi w nich instrukcjami. Niniejszy dokument należy zachować, a w przypadku przekazania urządzenia laserowego załączyć go.

Działanie / Zastosowanie

Automatyczny laser krzyżowy do zastosowań wewnętrznych i zewnętrznych

- Optymalna widoczność dzięki zielonemu krzyżowi lasera
- Dodatkowy laser pionowy i wiązka referencyjna do pracy synchronicznej na podłodze i suficie
- Łatwe ustawianie nachylenia
- GRX-Ready: Zintegrowany tryb odbiornika ręcznego do zastosowań zewnętrznych
- Różne możliwości montażu na statywie, ścianie i powierzchniach magnetycznych

Ogólne zasady bezpieczeństwa

- Wykorzystywać urządzenie wyłącznie zgodnie z przeznaczeniem podanym w specyfikacji.
- Przyrządy pomiarowe oraz akcesoria nie są zabawkami dla dzieci.
- Przechowywać w miejscu niedostępnym dla dzieci.
- Przebudowa lub zmiany w urządzeniu są niedozwolone i prowadzą do wygaśnięcia atestu oraz specyfikacji bezpieczeństwa.
- Nie należy narażać urządzenia na wpływ obciążeń mechanicznych, ekstremalnej temperatury, wilgoci ani silnych wstrząsów.
- Nie wolno używać urządzenia, jeżeli nastąpi awaria jednej lub kilku funkcji, lub gdy baterie są zbyt słabe.

Zasady bezpieczeństwa

Stosowanie laserów klasy 2



Promieniowanie laserowe!
Nie kierować lasera w oczy!
Laser klasy 2
< 1 mW · 515 / 650 nm
EN 60825-1:2014/AC:2017

- Uwaga: Nie patrzeć w bezpośredni lub odbity promień lasera.
- Nie kierować promienia lasera na osoby.
- W przypadku trafienia oka promieniem laserowym klasy 2 należy świadomie zamknąć oczy i natychmiast usunąć głowę z promienia.
- Nigdy nie patrzeć w promień lasera lub jego odbicia za pomocą instrumentów optycznych (lupy, mikroskopu, lornetki, ...).
- Nie używać lasera na wysokości oczu (1,40 ... 1,90 m).
- Podczas eksploatacji urządzeń laserowych należy przykryć wszelkie powierzchnie dobrze odbijające promienie, błyszczące oraz lustrzane.
- W obszarach publicznych bieg promieni ograniczyć w miarę możliwości za pomocą blokad i parawanów oraz oznaczyć obszar działania lasera za pomocą znaków ostrzegawczych.

Zasady bezpieczeństwa

Postępowanie z promieniowaniem elektromagnetycznym

- Przyrząd pomiarowy odpowiada przepisom i wartościom granicznym kompatybilności elektromagnetycznej zgodnie z dyrektywą EMC 2014/30/UE.
- Należy zwracać uwagę na lokalne ograniczenia stosowania np. w szpitalach, w samolotach, na stacjach paliw oraz w pobliżu osób z rozrusznikami serca. Występuje możliwość niebezpiecznego oddziaływania lub zakłóceń w urządzeniach elektronicznych i przez urządzenia elektroniczne.



Do transportu należy zawsze wyłączać wszystkie lasery, zaryglować układ wahliwy i ustawić włącznik suwakowy w pozycji „OFF”!

Cechy szczególne produktu

**AUTOMATIC
LEVEL**

Automatyczne ustawianie za pomocą magnetycznie tłumionego systemu wahadła.

Urządzenie ustawiane jest w pozycji podstawowej, a następnie reguluje się samoczynnie.



**GRX
READY**

Blokada transportowa: Blokada wahadła chroni urządzenie podczas transportu.

Technologia GRX-READY ułatwia korzystanie z niwelatorów liniowych w niesprzyjających warunkach. Urządzenia te emitują pulsującą wiązkę światła o wysokiej częstotliwości, rozpoznawaną przez odbiorniki lasera na dużych odległościach.

Technologia zielonego lasera



Moduły laserowe w wersji DLD gwarantują wysoką jakość linii oraz czysty, klarowny i dzięki temu dobrze widoczny obraz linii. W przeciwieństwie do poprzednich wersji cechują się one większą stabilnością termiczną i wyższą sprawnością energetyczną.

Ludzkie oko ma poza tym wyższą wrażliwość w zakresie fal zielonego lasera, niż na przykład w przypadku lasera czerwonego. Dzięki temu zielona dioda laserowa wydaje się być dużo bardziej jasna w porównaniu do czerwonej.

Zielone lasery - szczególnie w wersji DLD - mają więc przewagę w zakresie widoczności linii laserowej w niekorzystnych warunkach.



Ok. 6 razy jaśniejszy niż typowy czerwony laser o długości 630–660 nm

Liczba i rozmieszczenie laserów

H = pozioma linia laserowa

V = pionowa linia laserowa

P = Liczba punktów laserowych

S = funkcja nachylenia

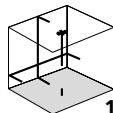

1H 1V 2P



S

1 Zakładanie baterii

Otworzyć komorę baterii i włożyć baterie (4 x typ AA) zgodnie z symbolami instalacyjnymi. Zwrócić przy tym uwagę na prawidłową biegunowość.

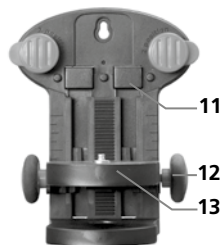
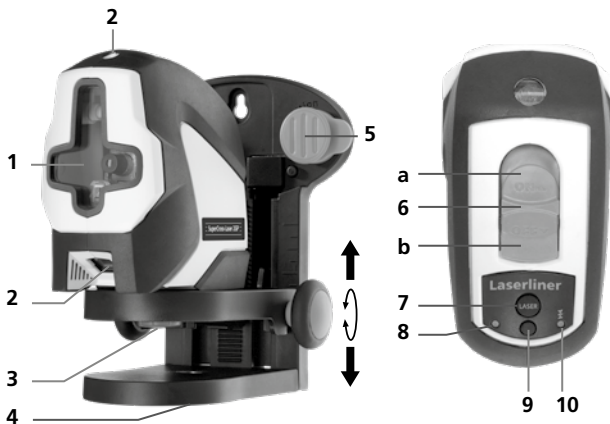
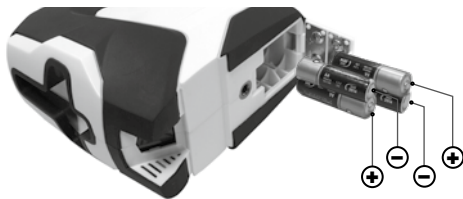

! Na czas transportu należy zawsze ustawiać specjalne kołki w pozycji parkowania, patrz ilustracja u dołu. Inaczej zachodzi niebezpieczeństwo obrażeń.



Parkowanie



Parkowanie

- 1 Okienko promieni lasera
- 2 Okienko wylotu lasera pionującego
- 3 Śruba mocująca 1/4"
- 4 Gwint statywu 5/8" z wkładką do gwintów statywów fotograficznych 1/4"
- 5 Specjalne kołki do mocowania bezpośrednio na ścianie
- 6 Włącznik suwakowy
a WŁ.
b WYŁ. / Zabezpieczenie transportowe / Tryb pochylenia
- 7 Selektor linii laserowych
- 8 Diodowy wskaźnik stanu pracy
- 9 Tryb odbiornika ręcznego
- 10 Dioda trybu odbiornika ręcznego
- 11 Magnesy od tyłu do mocowania na przedmiotach magnetycznych
- 12 Pokrętko do regulacji wysokości
- 13 Statyw / uchwyt ścienny z regulacją wysokości w zakresie 63 mm

2 Niwelowanie poziome i pionowe

Zwolnić zabezpieczenie transportowe, ustawić włącznik suwakowy w pozycji „ON”. Pojawią się krzyż laserowy, laser pionujący i promień odniesienia. Przyciskiem wyboru można włączać linie laserowe.

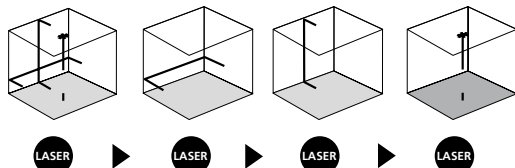

Do niwelacji poziomej i pionowej zabezpieczenie transportowe musi być zwolnione. Dioda LED świeci stałym zielonym światłem. Gdy urządzenie znajduje się poza automatycznym zakresem niwelacji wynoszącym 4°, linie laserowe migają, a dioda LED świeci na czerwono. Ustawić urządzenie tak, aby znalazło się w zakresie niwelacji. Dioda LED ponownie świeci na zielono, a linie laserowe świecą stale.

3 Tryb nachylenia

Nie zwalniać zabezpieczenia transportowego, ustawić przełącznik suwakowy w pozycji „OFF”. Przyciskiem wyboru włączyć i wybrać lasery. Można teraz wygenerować skośne płaszczyzny. W tym trybie niemożliwe jest niwelowanie poziome lub pionowe, gdyż linie lasera nie są już ustawiane automatycznie. Dioda LED świeci na czerwono.

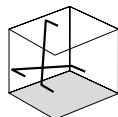

4 Tryb odbiornika ręcznego

Opcjonalnie: Praca z odbiornikiem lasera GRX

Do niwelowania na dużą odległość lub w przypadku niewidocznych już linii laserowych należy użyć odbiornik lasera GRX (opcja). Do pracy z odbiornikiem lasera należy za pomocą przycisku trybu odbiornika ręcznego przełączyć laser liniowy w tryb odbiornika ręcznego. Teraz linie laserowe pulsują z dużą częstotliwością, a linie laserowe stają się ciemniejsze. Dzięki temu pulsowaniu odbiornik lasera rozpoznaje linie laserowe.



Należy przestrzegać instrukcji obsługi odbiornika lasera do laserów liniowych.

Kontrola Kalibracji - przygotowanie

Można w każdej chwili sprawdzić kalibrację. Stawiamy niwelator w **środku** pomiędzy dwiema łatami (ścianami), które są oddalone o co najmniej 5 m. Włączyć urządzenie, zwalniając w tym celu zabezpieczenie do transportu (**krzyż laserowy włączony**). Dla najlepszego skontrolowania używamy statywu.

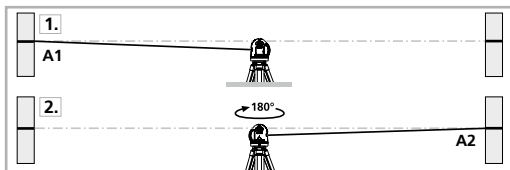

1. Zaznaczamy punkt A1 na ścianie.
2. Obracamy niwelator o 180° i zaznaczamy punkt A2. Pomiędzy A1 i A2 mają Państwo teraz poziomą linię odniesienia.

Kontrola Kalibracji

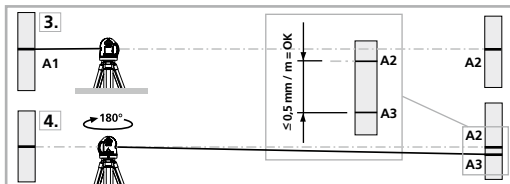

3. Ustaw najbliżej jak to możliwe ściany na wysokości punktu zaznaczonego A1.
4. Obróć niwelator o 180° i zaznacz punkt A3. Różnica pomiędzy A2 i A3 jest tolerancją.

! Jeżeli A2 i A3 są oddalone od siebie o więcej niż 0,5 mm na m, niezbędne jest justowanie. Skontaktuj się z lokalnym handlowcem lub serwisem UMAREX-LASERLINER.

Sprawdzanie linii pionowej

Instrument ustawić ok. 5 m od jednej ze ścian. Na ścianie zawiesić pion o długości sznurka 2,5 m. Pion powinien być luźno zawieszony. Włączyć instrument i naprowadzić pionowy laser na sznurek pionu. Instrument spełnia wymagania tolerancji, jeżeli odchylenie linii lasera od sznurka jest mniejsze niż $\pm 2,5$ mm.

Sprawdzanie linii poziomej

Instrument ustawić ok. 5 m od jednej ze ścian i włączyć. Zaznaczyć na ścianie punkt B. Odsunąć laser o ok. 2,5 m w prawo i zaznaczyć punkt C. Sprawdzić, czy punkty B i C leżą w poziomie (tolerancja $\pm 2,5$ mm). Pomiar powtórzyć przesuwając laser lewo.

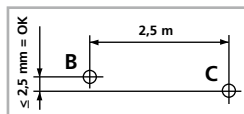

! Należy regularnie sprawdzać kalibrację przed użyciem, po zakończeniu transportu i po dłuższym przechowywaniu.

Zagrożenie spowodowane silnymi polami magnetycznymi

Silne pola magnetyczne mogą mieć szkodliwy wpływ na osoby z aktywnymi implantami (np. rozrusznikami serca) oraz na urządzenia elektromechaniczne (np. karty magnetyczne, zegarki mechaniczne, precyzyjne urządzenia mechaniczne, twarde dyski).

W odniesieniu do wpływu silnych pól magnetycznych na osoby należy przestrzegać odpowiednich przepisów i regulacji krajowych, np. w Niemczech regulacji BGV B11 §14 „Pola elektromagnetyczne”.

SuperCross-Laser 2GP

Aby uniknąć zakłóceń, należy zawsze trzymać magnesy w odległości co najmniej 30 cm od zagrożonych implantów i urządzeń.

Wskazówki dotyczące konserwacji i pielęgnacji

Oczyścić wszystkie komponenty lekko zwilżoną ściereczką; unikać stosowania środków czyszczących, środków do szorowania i rozpuszczalników. Przed dłuższym składowaniem wyjąć baterie. Przechowywać urządzenie w czystym, suchym miejscu.

Kalibracja

Przyrząd pomiarowy musi być regularnie kalibrowany i testowany w celu zapewnienia dokładności i sprawności. Zalecana jest kalibracja co 1–2 lata. W tym celu należy w razie potrzeby skontaktować się ze sprzedawcą lub działem serwisu UMAREX-LASERLINER.

Dane techniczne (Zmiany zastrzeżone. 20W12)

Automatyczne poziomowanie (zakres)	± 4°
Dokładność	± 0,5 mm / m
Niwelacja	automatyczne
Widoczność (typowo)*	40 m
Obszar roboczy z odbiornikiem ręcznym	(zależne od technicznie uwarunkowanych różnic jasności) 40 m
Długość fali lasera	515 nm
Długość fali lasera pionującego	650 nm
Długość fali promienia odniesienia	650 nm
Klasa lasera	2 / < 1 mW (EN 60825-1:2014/AC:2017)
Pobór mocy	4 x 1,5V LR6 (AA)
Czas pracy baterie	ok. 6 godzin
Warunki pracy	0°C ... 50°C, wilgotność powietrza maks. 80% wilgotności względnej, bez skraplania, wysokość robocza maks. 4000 m nad punktem zerowym normalnym
Warunki przechowywania	-10°C ... 70°C, wilgotność powietrza maks. 80% wilgotności względnej
Wymiary (szer. x wys. x gł.)	124 x 119 x 66 mm
Masa	430 g (bez akcesoriów i baterie)

* przy maks. 300 luksów

Przepisy UE i usuwanie

Przyrząd spełnia wszystkie normy wymagane do wolnego obrotu towarów w UE.

Produkt ten jest urządzeniem elektrycznym i zgodnie z europejską dyrektywą dotyczącą złomu elektrycznego i elektronicznego należy je zbierać i usuwać oddzielnie.

Dalsze wskazówki dotyczące bezpieczeństwa i informacje dodatkowe patrz

<http://laserliner.com/info?an=AJF>



Lue käyttöohje, oheinen lisälehti "Takuu- ja muut ohjeet" sekä tämän käyttöohjeen lopussa olevan linkin kautta löytyvät ohjeet ja tiedot kokonaan. Noudata annettuja ohjeita. Säilytä nämä ohjeet ja anna ne mukaan laserlaitteen seuraavalle käyttäjälle.

Toiminnot / Käyttötarkoitus

Automaattinen ristilinjalaser sisä- ja ulkokäyttöön

- Vihreä laserristi; linjat näkyvät erittäin hyvin
- Lisäksi luotilaser ja vertailuviiva lattian- ja katonrajassa työskentelyn synkronointiin
- Helppo kohdentaminen kallistuskulmiin
- GRX-valmius: Integroitu käsivastaanotintila ulkokäyttöä varten
- Monipuoliset kiinnitysmahdollisuudet; kolmijalkaan, seinälle ja magneettisille pinnoille

Yleiset turvallisuusohjeet

- Käytä laitetta yksinomaan ilmoitettuun käyttötarkoitukseen teknisten tietojen mukaisesti.
- Mittari ja sen tarvikkeet eivät ole tarkoitettu lasten leikkeihin. Säilytä ne poissa lasten ulottuvilta.
- Rakennemuutokset ja omavaltaiset asennukset laitteeseen ovat kiellettyjä. Tällöin raukeavat laitteen hyväksyntä- ja käyttöturvallisuustiedot.
- Älä aseta laitetta mekaanisen kuorman, korkean lämpötilan, kosteuden tai voimakkaan värin aiheuttaman rasituksen alaiseksi.
- Laitetta ei saa käyttää, jos yksi tai useampi toiminto ei toimi tai jos paristojen varaustila on alhainen.

Turvallisuusohjeet

Luokan 2 laserin käyttö



Lasersäteilyä!
Älä katso säteeseen!
Laser luokka 2
< 1 mW · 515 / 650 nm
EN 60825-1:2014/AC:2017

- Huomaa: Älä katso lasersäteeseen, älä myöskään heijastettuun säteeseen.
- Älä suuntaa lasersädettä kohti ihmisiä.
- Jos 2-laserluokan lasersäde osuu silmään, sulje ja pidä silmäsi kiinni ja käännä pääsi heti pois lasersäteestä.
- Älä katso lasersäteeseen tai sen heijastumaan optisella laitteella (esim. luuppi, mikroskooppi tai kaukoputki).
- Älä käytä laseria silmien korkeudella (1,40 - 1,90 m).
- Peitä heijastavat ja kiiltävät sekä peilipinnat, kun käytät laserlaitetta.
- Yleisellä kulkuväylällä työskennellessäsi rajaa lasersäde suluilla ja seinäkkeillä ja merkitse lasersäde varoituskilvin.

Turvallisuusohjeet

Sähkömagneettinen säteily

- Mittauslaite täyttää EMC-direktiivin 2014/30/EU sähkömagneettista sietokykyä koskevat vaatimukset ja raja-arvot.
- Huomaa käyttörajoitukset esim. sairaaloissa, lentokoneissa, huoltoasemilla ja sydäntahdistimia käyttävien henkilöiden läheisyydessä. Säteilyllä voi olla vaarallisia vaikutuksia sähköisissä laitteissa tai se voi aiheuttaa niihin häiriöitä.



Sammuta aina kuljetuksen ajaksi kaikki laserit. Lukitse heiluri ja siirrä liukukytkin asentoon OFF!

Erityisiä tuoteominaisuuksia



Laitteen automaattitasaus magneettisesti vaimennetulla heilurijärjestelmällä.

Laite asetetaan perusasentoon ja tasaus tapahtuu automaattisesti.



lock

Transport LOCK (Kuljetuslukitus): Heilurijärjestelmässä on kuljetuksen ajaksi kytkettävä lukitus.



GRX-READY-tekniikalla varustettuja viivalasereita voi käyttää myös epäedullisissa valaistusolosuhteissa. Laserviiva sykkii korkealla taajuudella. Erityinen laservastaanotin tunnistaa viivan pitkänkin välimatkan päästä.

Vihreän laserin teknologiaa



DLD-mallin lasereissa on korkealaatuiset, kirkaat ja hyvin erottuvat laserviivat.

Aikaisempiin sukupolviin verrattuna nämä ovat energiatehokkaampia eivätkä nämä ole niin herkkiä lämpötilojen muutoksille.

Lisäksi silmä havaitsee herkemmin vihreän kuin punaisen laserin aaltoalueen. Sen vuoksi vihreä laserviiva erottuu paljon kirkaampana kuin punainen.

Vihreä laser – erikseen DLD-mallin laser – näkyä erittäin hyvin epäedullisissa valaistusolosuhteissa.



Noin 6 kertaa kirkaampi kuin tavanomainen 630 - 660 nm laser

Laserien määrä ja järjestys

H = vaakalaseriviiva

V = pystylaseriviiva

P = Laserpisteiden lukumäärä

S = kallistustoiminto

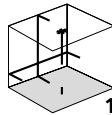

1H 1V 2P



S

1 Paristojen asettaminen

Avaa paristolokero ja aseta paristot (4 x tyyppi AA) sisään ohjeiden mukaisesti. Huomaa paristojen oikea napaisuus.

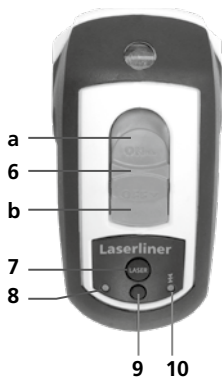
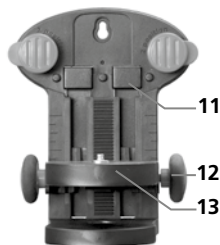
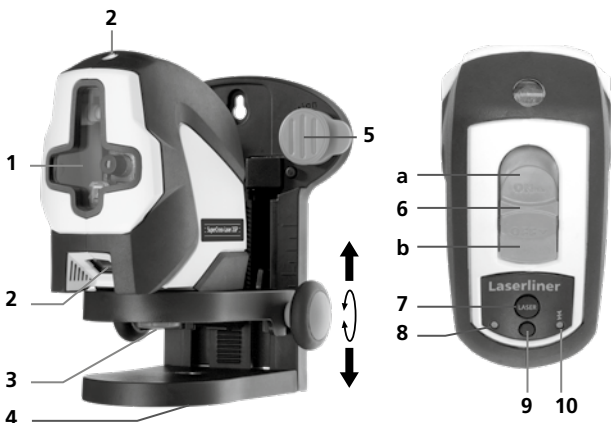
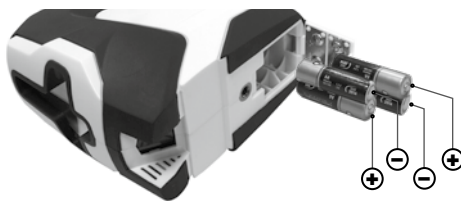

1 Lasersäteen ulostuloikkuna

2 Luotilaserin lähtöikkuna

3 Kiinnitysruuvi 1/4"

4 5/8" – kolmijalkakerie sisäosalla 1/4" kameran kolmijalkaa varten

5 Erikoistapit seinään kiinnittämistä varten.

6 Liukukytin

a ON

b OFF / Kuljetusvarmistus / Kallistusasetus

7 Laserlinjojen valintapainike

8 LED-käyttötilan ilmaisin

9 Käsivastaanotintila

10 LED-käsivastaanotintila

11 Kiinnitysmagneetit takasivulla joilla laite voidaan kiinnittää magneettisiin pintoihin.

12 Korkeudensäätöpyörä

13 Kolmijalka- /seinäpidike 63 mm:n korkeussäädöllä



Kierrä tapit kuljetuksen ajaksi aina lukitus, katso kuva alla. Muussa tapauksessa loukkaantumisvaara.

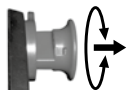

Lukitseminen

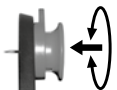

Kiinnittäminen

SuperCross-Laser 2GP

2 Vaaka- ja pystysuuntaan tasaaminen

Avaa kuljetusvarmistus. Siirrä liukukytkin asentoon ON. Laserristi, luotilaser ja vertailuviiva tulevat näkyviin. Laserviivat voi kytkeä päälle valintapainikkeella.

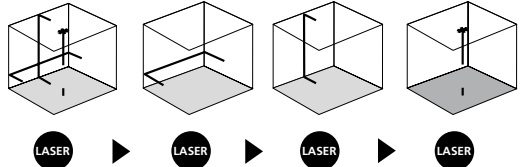

Vaaka- ja pystysuuntaan tasaamista varten tulee kuljetusvarmistuksen olla vapautettuna. Punainen LED-valo palaa jatkuvasti vihreänä. Kun laite on automaattisen tasausalueen 4° ulkopuolella, laserviivat vilkkuvat ja punainen LED-valo syttyy. Sijoita laite tasaiselle alustalle niin, että laite on tasausalueella. Vihreä LED-valo syttyy ja laserviivat palavat jatkuvasti.

3 Kallistusasetus

Älä avaa kuljetusvarmistusta. Siirrä liukukytkin asentoon OFF. Käynnistä ja valitse laserviiva valintapainikkeella. Nyt voit mitata kaltevia pintoja. Tässä tilassa ei voida linjata vaaka- tai pystysuorassa, sillä laserlinjat eivät enää tasaudu automaattisesti. Punainen LED-valo palaa jatkuvasti.

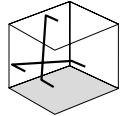

4 Käsivastaanotintila

Valinnaisesti: Työskentely laservastaanottimella GRX

Käytä laservastaanotinta GRX (lisävaruste) linjaukseen pitkillä välimatkoilla ja silloin, kun laserviiva ei enää muuten näy. Kun käytät laservastaanotinta, kytke viivalaser käsivastaanottimen painikkeella käsivastaanotintilaan. Laserviivat sykkivät nyt korkealla taajuudella. Laserviivoista tulee tummempia. Laservastaanotin tunnistaa laserviivat tästä sykkeestä.



Noudata laservastaanottimen viivalasereita koskevia ohjeita.

Kalibrointitarkistuksen valmistelutoimet

Laserin kalibrointi on tarkistettava. Aseta laite kahden vähintään 5 m:n etäisyydellä olevan seinän väliin **keskikohtalle**. Käynnistä laite, avaa kuljetusvarmistus (**Laserristi päällä**). Optimaalinen tarkistustulos edellyttää kolmijalan käyttöä.

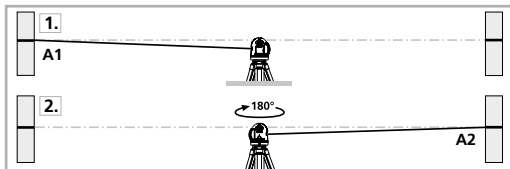

1. Merkitse piste A1 seinään.
2. Käännä laite 180° ja merkitse piste A2.
Pisteiden A1 ja A2 välille muodostuu vaakasuuntainen referenssilinja. Kalibroinnin tarkistus.

Kalibroinnin tarkistus

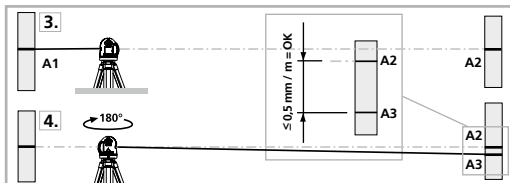

3. Aseta laite merkityn pisteen A1 korkeudella mahdollisimman lähelle seinää, suuntaa laite.
4. Käännä laitetta 180° ja merkitse piste A3.
Pisteiden A2 ja A3 välinen erotus toleranssi.



Jos A2 ja A3 ovat toisistaan etäämmällä kuin 0,5 mm / m, on säätö tarpeen. Ota yhteys paikalliseen laiteoimittajaan tai UMAREX-LASERLINER huolto-osastoon.

Pystyviivan tarkistus

Aseta laite n. 5 m:n etäisyydelle seinästä. Kiinnitä mittaluoti seinään 2,5 m:n pituisella langalla siten, että luoti pääsee vapaasti heilumaan. Käynnistä laite ja suuntaa pystysäde luotilangan kanssa. Tarkkuus on toleranssin rajoissa, kun laserviivan ja luotilangan välinen poikkeama on enintään $\pm 2,5$ mm:n.

Vaakaviivan tarkistus

Aseta laite n. 5 m:n etäisyydelle seinästä ja kytke laserriisti. Merkitse piste B seinään. Käännä laserriistää n. 2,5 m:n oikealle ja merkitse piste C. Tarkista onko pisteestä C lähtevä vaakaviiva $\pm 2,5$ mm:n tarkkuudella samalla korkeudella pisteen B kanssa. Toista toiminto laitetta uudelleen vasemmalle kääntämällä.

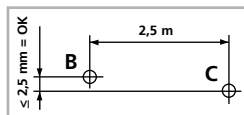

Tarkista kalibrointi säännöllisesti ennen käyttöä ja kuljetuksen sekä pitkän säilytyksen jälkeen.

Voimakas magneettikenttä aiheuttaa vaaran

Voimakkaat magneettikentät saattavat vahingoittaa apulaitteita (esim. sydämentahdistinta) käytettäviä henkilöitä ja sähkölaitteita (esim. magneettikortti, mekaaninen kello, hienomekaaninen laite, kiintolevy).

Noudata maakohtaisia turvallisuusohjeita, jotka koskevat voimakkaiden sähkömagneettisten kenttien ihmisille aiheuttamien vaarojen välttämistä. Saksassa tämä on BGV B11 §14 „Elektromagnetische Felder“ (Sähkömagneettiset kentät).

SuperCross-Laser 2GP

Häiriöiden välttämiseksi pidä magneetti vähintään 30 cm päässä implantista tai muusta häiriöherkästä laitteesta.

Ohjeet huoltoa ja hoitoa varten

Mittalaitte tulisi kalibroida ja testata säännöllisesti sen tarkkuuden ja hyvän toiminnan varmistamiseksi.

Ota paristo(t) pois laitteesta pitkän säilytyksen ajaksi. Säilytä laite puhtaassa ja kuivassa paikassa.

Kalibrointi

Mittalaitte tulisi kalibroida ja testata säännöllisesti sen tarkkuuden ja hyvän toiminnan varmistamiseksi.

Kalibrointiväliksi suosittelemme 1 - 2 vuotta. Ota sitä varten tarvittaessa yhteys laitteen jälleenmyyjään tai suoraan UMAREX-LASERLINER-huolto-osastoon.

Tekniset tiedot (Tekniset muutokset mahdollisia. 20W12)

Automaattitasausalue	± 4°
Tarkkuus	± 0,5 mm / m
Vaaitus	automaattinen
Näkyvyys (tyypillinen)*	40 m
Käsvastaanottimen ulottuma	(tekniesten syiden aiheuttamien kirkkauserojen johdosta) 40 m
Laserin aallonpituus	515 nm
Laseraallonpituus, luotilaser	650 nm
Laseraallonpituus, vertailuviiva	650 nm
Laser luokka	2 / < 1 mW (EN 60825-1:2014/AC:2017)
Virransyöttö	4 x 1,5V LR6 (AA)
Paristojen käyttöikä	n. 6 h
Käyttöympäristö	0°C ... 50°C, ilmankosteus maks. 80% rH, ei kondensoitua, asennuskorkeus maks. 4000 m merenpinnasta
Varastointiolosuhteet	-10°C ... 70°C, ilmankosteus maks. 80% rH
Mitat (L x K x S)	124 x 119 x 66 mm
Paino	430 g (ilman lisävarusteita ja paristot)

* kun maks. 300 luksia

EY-määräykset ja hävittäminen

Laitte täyttää kaikki EY:n sisällä tapahtuvaa vapaata tavaravaihtoa koskevat standardit.

Tämä tuote on sähkölaite. Se on kierrätettävä tai hävitettävä vanhoja sähkö- ja elektroniikkalaitteita koskevan EY-direktiivin mukaan.

Lisätietoja, turvallisuus- yms. ohjeita: <http://laserliner.com/info?an=AJF>

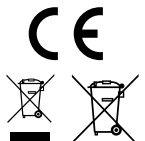

Leia completamente as instruções de uso, o caderno anexo „Indicações adicionais e sobre a garantia“, assim como as informações e indicações atuais na ligação de Internet, que se encontra no fim destas instruções. Siga as indicações aí contidas. Guarde esta documentação e junte-a ao dispositivo a laser se o entregar a alguém.

Função / Finalidade de aplicação

Laser de cruz automático para aplicações interiores e exteriores

- Visibilidade ideal devido à cruz de laser verde
- Laser de prumo adicional e feixe de referência para trabalho síncrono em solo e teto
- Alinhamento fácil de inclinações
- GRX-Ready: modo de recetor manual integrado para aplicações exteriores
- Possibilidades de aplicação variadas em tripé, parede e superfícies magnéticas

Indicações gerais de segurança

- Use o aparelho exclusivamente conforme a finalidade de aplicação dentro das especificações.
- Os aparelhos de medição e os seus acessórios não são brinquedos. Mantenha-os afastados das crianças.
- Não são permitidas transformações nem alterações do aparelho, que provocam a extinção da autorização e da especificação de segurança.
- Não exponha o aparelho a esforços mecânicos, temperaturas elevadas, humidade ou vibrações fortes.
- Não é permitido usar o aparelho se uma ou mais funções falharem ou a carga da/s pilha/s estiver baixa.

Indicações de segurança

Lidar com lasers da classe 2



Radiação laser!
Não olhe para o raio laser!
Classe de laser 2
< 1 mW · 515 / 650 nm
EN 60825-1:2014/AC:2017

- Atenção: não olhar para o raio direto ou refletido.
- Não orientar o aparelho para pessoas.
- Se uma radiação de laser da classe 2 entrar nos olhos, feche conscientemente os olhos e afaste imediatamente a cabeça do raio.
- Nunca olhe para o feixe de laser nem para os seus reflexos com aparelhos ópticos (lupa, microscópio, telescópio, ...).
- Não use o laser à altura dos olhos (1,40 ... 1,90 m).
- Superfícies bem refletoras, espelhadas ou brilhantes devem ser cobertas durante a operação com dispositivos a laser.
- Em áreas de tráfego públicas, limitar ao máximo possível o feixe de laser, por intermédio de vedações e divisórias, e assinalar a zona do laser com placas de aviso.

Indicações de segurança

Lidar com radiação eletromagnética

- O aparelho cumpre os regulamentos e valores limite relativos à compatibilidade eletromagnética nos termos da diretiva CEM 2014/30/UE.
- Observar limitações operacionais locais, como p. ex. em hospitais, aviões, estações de serviço, ou perto de pessoas com pacemakers. Existe a possibilidade de uma influência ou perturbação perigosa de aparelhos eletrônicos e devido a aparelhos eletrônicos.



Para o transporte, desligue sempre todos os lasers, trave o pêndulo e coloque o interruptor de correção em „OFF“!

Características particulares do produto



Nivelção automática do aparelho através de um sistema pendular com proteção magnética. O aparelho é colocado na posição básica e alinha-se automaticamente.



Bloqueador de transporte LOCK: o aparelho é protegido com uma travagem do pêndulo para o transporte.



Com a tecnologia GRX-READY, os lasers de linha também podem ser usados com condições de luminosidade desvantajosas. As linhas de laser pulsam a uma frequência elevada e são detetadas a grandes distâncias por recetores laser especiais.

Tecnologia de laser verde



Os módulos de laser na versão DLD proporcionam uma elevada qualidade da linha e uma apresentação correta, clara e, conseqüentemente, bem visível da linha. Contrariamente às gerações anteriores, são termicamente mais estáveis e mais eficientes.

Além disso, o olho humano tem uma sensibilidade maior no domínio das ondas do laser verde do que por exemplo do laser vermelho. Assim, o diodo laser verde parece ser comparativamente muito mais claro do que o vermelho.

Os lasers verdes – especialmente na versão DLD – oferecem por isso vantagens de visibilidade da linha de laser perante condições adversas.



Cerca de seis vezes mais brilhante do que um típico laser vermelho com 630 - 660 nm

Quantidade e disposição dos lasers

H = linha de laser horizontal

V = linha de laser vertical

P = Quantidade de pontos de laser

S = função de inclinação

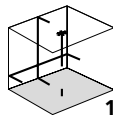

1H 1V 2P



S

1 Colocar as pilhas

Abra o compartimento de pilhas e insira as pilhas (4 x tipo AA) de acordo com os símbolos de instalação. Observe a polaridade correta.

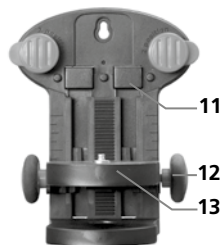
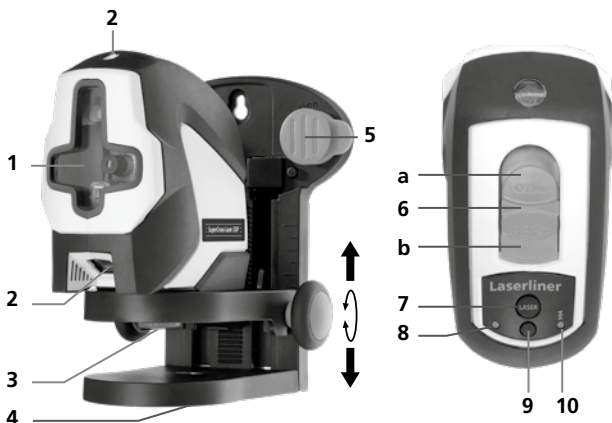
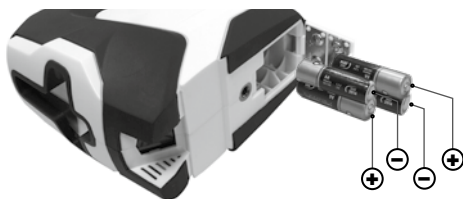

! Para o transporte, gire sempre os pinos especiais para a posição de parque, consulte a ilustração seguinte. Caso contrário corre risco de ferimento.

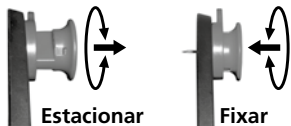

- 1 Janela de saída do laser
- 2 Janela de saída de laser laser de prumo
- 3 Parafuso de fixação 1/4"
- 4 Rosca 5/8" para tripé e adaptador interior de rosca 1/4" para tripés de máquinas fotográficas
- 5 Pinos especiais para a fixação diretamente na parede
- 6 Interruptor de correção
 - a LIGAR
 - b DESLIGAR / Bloqueador de transporte / Modo de inclinação
- 7 Tecla de seleção de linhas de laser
- 8 Indicador LED do estado operacional
- 9 Modo recetor manual
- 10 Modo recetor manual
- 11 Ímãs aderentes na traseira para a fixação a objetos metálicos.
- 12 Roda de ajuste da altura
- 13 Fixação para tripé / parede com ajuste da altura de 63 mm

SuperCross-Laser 2GP

2 Niveação horizontal e vertical

Solte o bloqueador de transporte, coloque o interruptor de correção em „ON“. A cruz de laser, o laser de prumo e o feixe de referência aparecem. Com a tecla de seleção podem ser ativadas individualmente as linhas de laser.

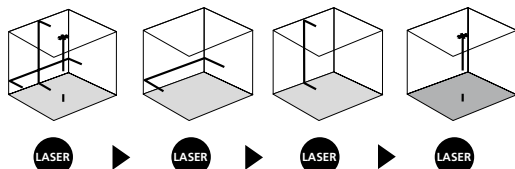

Para a niveação horizontal e vertical é preciso que o bloqueador de transporte esteja solto. O LED acende constantemente com cor verde. Logo que o aparelho se encontra fora da área de niveação automática de 4°, as linhas de laser piscam e o LED acende com cor vermelha. Posicione o aparelho de modo a que se encontre dentro da área de niveação. O LED volta a mudar para verde e as linhas de laser acendem constantemente.

3 Modo de inclinação

Não solte o bloqueador de transporte, coloque o interruptor de correção em „OFF“. Ligue e seleccione os lasers com a tecla de seleção. A seguir podem ser traçados níveis inclinados. Neste modo não é possível nivelar horizontal e verticalmente, uma vez que as linhas de laser não se alinham automaticamente. Neste modo, as linhas de laser não se alinham automaticamente. O LED acende constantemente com cor vermelha.

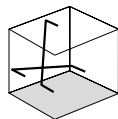

4 Modo recetor manual

Opcional: trabalhar com o recetor laser GRX

Para a niveação a grandes distâncias ou para linhas de laser que já não sejam visíveis, use um recetor laser GRX (opcional). Para trabalhar com o recetor laser, com o botão do modo recetor manual coloque o laser de linha no modo recetor manual. A seguir, as linhas de laser pulsam a uma frequência elevada e as linhas de laser tornam-se mais escuras. O recetor laser deteta as linhas de laser através desta pulsação.



Observe as instruções de uso do recetor laser para laser de linha.



Preparativos para verificar a calibragem

Você mesmo pode verificar a calibragem do laser. Coloque o aparelho **entre** 2 paredes separadas com um mínimo de 5 metros. Ligue o aparelho, soltando para isso o bloqueador de transporte (**cruz do laser ligada**). Use um tripé.

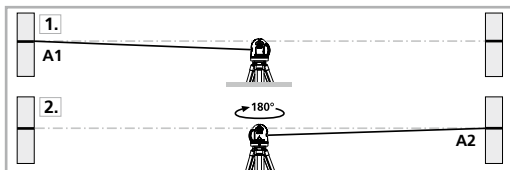

1. Marque o ponto A1 na parede.
2. Gire o aparelho 180° e marque o ponto A2. Assim, temos uma referência horizontal entre A1 e A2.

Verificar a calibragem

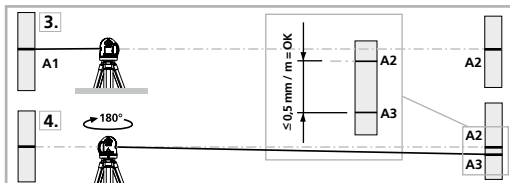

3. Coloque o aparelho o mais próximo da parede possível à altura do ponto A1, alinhando o aparelho.
4. Gire o aparelho 180° e marque o ponto A3. A diferença entre A2 e A3 é a tolerância.

! Se os pontos A2 e A3 estiverem separados mais de 0,5 mm / m é necessário efetuar uma calibragem. Contacte o seu distribuidor ou dirija-se ao departamento de assistência da UMAREX-LASERLINER.

Controlo da linha vertical

Coloque o aparelho a uns 5 metros de uma parede. Fixe um fio de prumo de 2,5 metros na parede, podendo o fio mover-se livremente. Ligue o aparelho e oriente o laser vertical no sentido do fio de prumo. A precisão está dentro da tolerância se o desvio entre a linha do laser e o fio de prumo não for superior a $\pm 2,5$ mm.

Controlo da linha horizontal

Coloque o aparelho a uns 5 metros de uma parede e ligue a luz do laser. Marque o ponto B na parede. Gire a cruz laser cerca de 2,5 metros para a direita. Verifique se a linha horizontal do ponto C se encontra a uma altura $\pm 2,5$ mm do ponto B. Repita o processo, mas agora girando a cruz do laser para a esquerda.

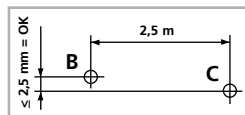

! Verifique regularmente a calibragem antes de usar, após transportes e depois de armazenar durante bastante tempo.

Perigo devido a exposição a fortes campos magnéticos

Campos magnéticos fortes podem causar efeitos nocivos em pessoas com meios auxiliares ativos (p. ex., pacemakers) e em dispositivos eletromecânicos (p. ex., cartões magnéticos, relógios mecânicos, mecânica de precisão, discos rígidos).

Relativamente à influência de campos magnéticos fortes sobre as pessoas, devem ser consideradas as respetivas disposições e regulamentos nacionais, como por exemplo o regulamento BGV B11 §14 "Campos eletromagnéticos" na República Federal da Alemanha.

SuperCross-Laser 2GP

Para evitar influências nocivas, mantenha ímanes a uma distância de, pelo menos, 30 cm dos implantes e dispositivos em perigo.

Indicações sobre manutenção e conservação

Limpe todos os componentes com um pano levemente húmido e evite usar produtos de limpeza, produtos abrasivos e solventes. Remova a/s pilha/s antes de um armazenamento prolongado. Armazene o aparelho num lugar limpo e seco.

Calibragem

O medidor deve ser calibrado e controlado regularmente para garantir a precisão da função. Nós recomendamos intervalos de calibragem de 1-2 anos. Em caso de necessidade, contacte o seu comerciante ou dirija-se ao departamento de assistência da UMAREX-LASERLINER.

Dados técnicos (Sujeito a alterações técnicas. 20W12)

Margem de autonivelção	± 4°
Exatidão	± 0,5 mm / m
Nivelção	automática
Visibilidade (usual)*	40 m
Área de trabalho com recetor manual	(dependente da diferença de claridade condicionada por razões técnicas) 40 m
Comprimento de onda laser	515 nm
Comprimento de onda laser de prumo	650 nm
Comprimento de onda feixe de referência	650 nm
Classe de laser	2 / < 1 mW (EN 60825-1:2014/AC:2017)
Alimentação elétrica	4 x 1,5V LR6 (AA)
Duração operacional	aprox. 6 horas
Condições de trabalho	0°C ... 50°C, humidade de ar máx. 80% rH, sem condensação, altura de trabalho máx. de 4000 m em relação ao NM (nível do mar)
Condições de armazenamento	-10°C ... 70°C, humidade de ar máx. 80% rH
Dimensões (L x A x P)	124 x 119 x 66 mm
Peso	430 g (sem acessórios e pilhas)

* com um máx. de 300 Lux

Disposições da UE e eliminação

O aparelho respeita todas as normas necessárias para a livre circulação de mercadorias dentro da UE.

Este produto é um aparelho elétrico e tem de ser recolhido e eliminado separadamente, conforme a diretiva europeia sobre aparelhos elétricos e eletrónicos usados.

Mais instruções de segurança e indicações adicionais em:

<http://laserliner.com/info?an=AJF>



Läs igenom hela bruksanvisningen, det medföljande häftet "Garanti- och tilläggsanvisningar" samt aktuell information och anvisningar på internetlänken i slutet av den här instruktionen. Följ de anvisningar som finns i dem. Dessa underlag ska sparas och medfölja laseranordningen om den lämnas vidare.

Funktion / Användningsområde

Automatisk korslinjelaser för inomhus- och utomhusbruk

- Optimal synlighet tack vare grönt laserkors
- Extra lodlaser och referensstråle för synkrona arbeten golv och i tak
- Enkel injustering av lutningar
- GRX-Ready: Integrerat handmottagarläge för utomhusbruk
- Många fastsättningsmöjligheter på stativ, vägg och magnetiska ytor

Allmänna säkerhetsföreskrifter

- Använd enheten uteslutande på avsett sätt inom specifikationerna.
- Mätinstrumenten är inga leksaker för barn. Förvara dem oåtkomligt för barn.
- Det är inte tillåtet att bygga om eller modifiera enheten, i så fall gäller inte tillståndet och säkerhetsspecifikationerna.
- Utsätt inte apparaten för mekanisk belastning, extrema temperaturer, fukt eller kraftiga vibrationer.
- Apparaten får inte längre användas om en eller flera funktioner upphör att fungera eller batteriets laddning är svag.

Säkerhetsföreskrifter

Hantering av laser klass 2



Laserstrålning!
Titta aldrig direkt in
i laserstrålen! Laser klass 2
< 1 mW · 515 / 650 nm
EN 60825-1:2014/AC:2017

- Observera: Titta inte in i en direkt eller reflekterad stråle.
- Rikta inte laserstrålen mot någon person.
- Om laserstrålning av klass 2 träffar ögat ska man blunda medvetet och genast vrida bort huvudet från strålen.
- Titta aldrig med optiska apparater (lupp, mikroskop, kikare, ...) på laserstrålen eller reflexioner från den.
- Använd inte lasern i ögonhöjd (1,40 ... 1,90 m).
- Täck över alla ytor som reflekterar, speglar eller glänser under användning av en laserapparat.
- I offentliga trafiksituationer ska strålgången om möjligt begränsas med avspärningar och lösa väggar och laserområdet märkas med varnings skyltar.

Säkerhetsföreskrifter

Kontakt med elektromagnetisk strålning

- Mätapparaten uppfyller föreskrifter och gränsvärden för elektromagnetisk kompatibilitet i enlighet med EMV-riktlinjen 2014/30/EU.
- Lokala driftsbegränsningar, t.ex. på sjukhus, flygplan, bensinstationer eller i närheten av personer med pacemaker ska beaktas. Det är möjligt att det kan ha en farlig påverkan på eller störa elektroniska apparater.



Före transport måste alltid alla lasrar stängas av och pendeln parkeras, samt skjutströmbrytaren ställas på "OFF"!

Speciella produkttegenskaper

**AUTOMATIC
LEVEL**

Automatisk uppriktning av apparaten genom ett magnetdämpat pendelsystem. Apparaten sätts i grundinställning och riktar upp sig själv.



Transport-LOCK: Apparaten skyddas vid transport av ett pendellås.



Enheter som är märkta som GRX-READY är lämpliga att använda i ofördelaktiga ljusförhållanden. Laserlinjen pulserar vid en hög frekvens och detta kan fångas upp av lasermottagare på långa avstånd.

Grön laserteknik



Lasermodul i DLD-utförande står för hög linjekvalitet, en ren, klar och därmed väl synlig linjebild. I motsats till tidigare generationer är de mer temperaturstabila och energieffektiva.

Det mänskliga ögat har dessutom en högre känslighet i den gröna laserns våglängdsområde än t.ex. den röda lasern. Därmed ser den gröna laserdioden mycket ljusare ut i jämförelse med den röda.

Grön laser – speciellt i DLD-utförande – erbjuder alltså fördelar vad gäller laserlinjens synbarhet under ogynnsamma förhållanden.



Cirka 6 gånger ljusare än en typisk, röd laser med 630 - 660 nm

Antal och placering av lasern

H = horisontell laserlinje

V = vertikal laserlinje

P = Antal laserpunkter

S = lutningsfunktion

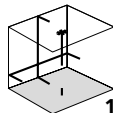

1H 1V 2P



S

1 Sätt i batterierna

Öppna batterifacket och lägg i batterier (4 x typ AA) enligt installationssymbolerna.

Tänk på att vända batteriernas poler åt rätt håll.

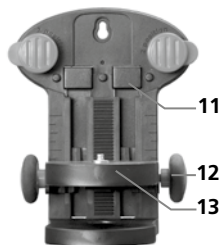
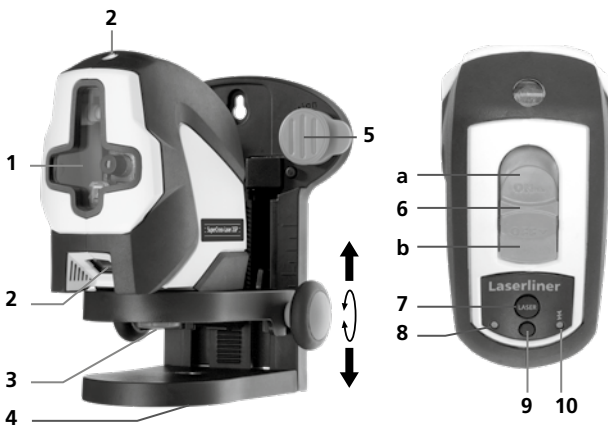
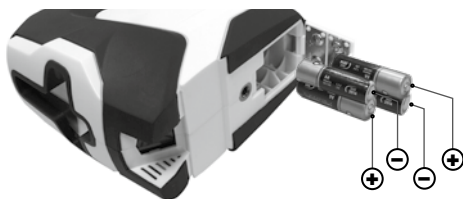

! Före transport ska specialstiften alltid vridas till parkeringsläge, se figuren nedan. I annat fall finns risk för personskada.

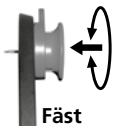

- 1 Laseröppning
- 2 Laseröppning lodlaser
- 3 Fästskruv 1/4"
- 4 5/8"-stativgänga med anslutning för 1/4" fotostativgänga
- 5 Specialstift för placering direkt på väggen
- 6 Skjutströmbrytare
a PÅ
b AV / Transportsäkring / Slutningsläge
- 7 Valknapp för laserlinjer
- 8 Driftindikator (lysdiod)
- 9 Handmottagarläge
- 10 Handmottagarläge (lysdiod)
- 11 Fästmagnet på baksidan för placering på magnetiska föremål
- 12 Justeringshjul för höjdställning
- 13 Stativ-/väggfäste med 63 mm höjdställning

SuperCross-Laser 2GP

2 Horisontell och vertikal nivellering

Frigör transportsäkringen och ställ skjutströmbrytaren på "ON". Laserkors, lodlaser och referensstråle visas. Välj laserlinjer med hjälp av valknappen.

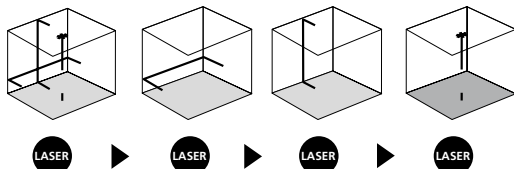

! Vid horisontell och vertikal nivellering måste transportsäkringens lossas. Lysdioden lyser konstant grön. Så fort enheten befinner sig utanför det automatiska nivelleringsområdet på 4°, blinkar laserlinjerna och lysdioden tänds i röd färg. Positionera enheten på ett sådant sätt, att den befinner sig inom nivelleringsområdet. Lysdioden växlar över till grön igen och laserlinjerna lyser konstant.

3 Sluttningsläge

Lossa inte transportsäkringens, men ställ strömbrytaren i läget "OFF". Slå på och välj lasrar med valknappen. Nu kan lutande plan skapas. I detta läge kan inte horisontell eller vertikal nivellering göras, eftersom laserlinjerna inte längre justeras in automatiskt. Lysdioden lyser konstant röd.

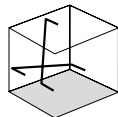

4 Handmottagarläge

Tillval: Arbete med lasermottagaren GRX

Använd en lasermottager GRX (tillval) för nivellering vid stora avstånd eller för laserlinjer som inte längre syns. Ställ linjelasern med hjälp av knappen Handmottagarläge i handmottagarläget för att arbeta med lasermottagaren. Nu pulserar laserlinjerna med en hög frekvens och laserlinjerna blir mörkare. Lasermottagaren identifierar laserlinjerna genom pulseringen.



! Beakta bruksanvisningen till lasermottagaren för linjelasrar.

Förbereda kalibreringskontroll

Kalibreringen av lasern kan kontrolleras. Sätt upp enheten **mitt** emellan två väggar som är minst 5 meter från varandra. Slå på enheten för att frigöra transportsäkringens (**laserkors på**). För optimal kontroll skall ett stativ användas.

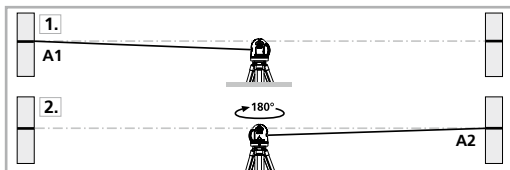

1. Markera punkten A1 på väggen.
2. Vrid enheten 180° och markera punkten A2. Mellan A1 och A2 har du nu en horisontell referens.

Kalibreringskontroll

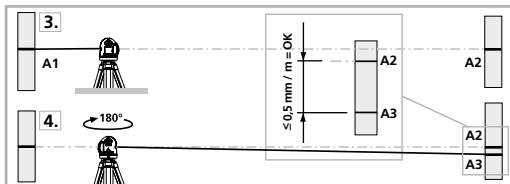

3. Ställ enheten så nära väggen som möjligt i höjd med den markerade punkten A1.
4. Vrid enheten 180° och markera punkten A3. Differensen mellan A2 och A3 är toleransen.



Om A2 och A3 ligger mer än 0,5 mm / m från varandra behöver enheten justeras. Kontakta er återförsäljare eller vänd er till serviceavdelningen på UMAREX-LASERLINER.

Kontroll av den lodräta linjen

Ställ upp enheten cirka fem meter från en vägg. Fäst ett lod på väggen med ett 2,5 meter långt snöre så att lodet kan pendla fritt. Slå på enheten och rikta den lodräta lasern mot lodsnoret. Noggrannheten ligger inom toleransen när avvikelserna mellan laserlinjen och lodsnoret inte är större än $\pm 2,5$ mm.

Kontroll av den horisontella linjen

Ställ upp enheten cirka fem meter från en vägg och slå på laserkorset. Markera punkt B på väggen. Sväng laserkorset cirka 2,5 meter åt höger och markera punkt C. Kontrollera om den vågräta linjen från punkt C ligger inom $\pm 2,5$ mm i höjddled jämfört med punkt B. Upprepa proceduren vid svängning åt vänster.

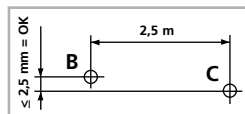

Kontrollera kalibreringen regelbundet före användning samt efter transport och längre förvaring.

Fara på grund av starka magnetfält

Starka magnetfält kan ha skadlig inverkan på personer med aktiva fysiska hjälpmedel (t.ex. pacemakers) och på elektromekaniska apparater (t.ex. magnetkort, mekaniska klockor, finmekanik, hårddiskar).

Med tanke på den påverkan som starka magnetfält kan ha på personer, ska gällande nationella bestämmelser och föreskrifter iakttas, exempelvis i Tyskland branschorganisationens föreskrift BGV B11 §14 „Elektromagnetiska fält“.

SuperCross-Laser 2GP

För att undvika en störande påverkan, håll alltid magneterna på ett avstånd av minst 30 cm från de implantat och apparater som kan utsättas för fara.

Anvisningar för underhåll och skötsel

Rengör alla komponenter med en lätt fuktad trasa och undvik användning av puts-, skur- och lösningsmedel. Ta ur batterierna före längre förvaring. Förvara apparaten på en ren och torr plats.

Kalibrering

Mätinstrumentet måste kalibreras och kontrolleras regelbundet för att säkerställa noggrannhet och funktion. Vi rekommenderar kalibreringsintervall på 1-2 år. Kontakta vid behov din återförsäljare eller vänd dig till serviceavdelningen för UMAREX-LASERLINER.

Tekniska data (Tekniska ändringar förbehålls. 20W12)

Självnivelleringsområde	± 4°
Noggrannhet	± 0,5 mm / m
Nivellering	automatisk
Synlighet (normal)*	40 m
Arbetsområde med handmottagare	(beroende på tekniskt betingad skillnad i ljusstyrka) 40 m
Laservåglängd	515 nm
Laservåglängd lodlaser	650 nm
Laservåglängd referenslaser	650 nm
Laserklass	2 / < 1 mW (EN 60825-1:2014/AC:2017)
Strömförsörjning	4 x 1,5V LR6 (AA)
Användningstid	Cirka 6 timmar
Arbetsbetingelser	0°C ... 50°C, luftfuktighet max. 80% rH, icke-kondenserande, arbetshöjd max. 4000 m över havet
Förvaringsbetingelser	-10°C ... 70°C, luftfuktighet max. 80% rH
Mått (B x H x D)	124 x 119 x 66 mm
Vikt	430 g (utan tillbehör och batterier)

* vid max. 300 lux

EU-bestämmelser och kassering

Apparaten uppfyller alla nödvändiga normer för fri handel av varor inom EU. Den här produkten är en elektrisk apparat och den måste sopsorteras enligt det europeiska direktivet för uttjänta el- och elektronikapparater.

Ytterligare säkerhets- och extra anvisningar på:

<http://laserliner.com/info?an=AJF>





Les fullstendig gjennom bruksanvisningen, det vedlagte heftet «Garanti- og tilleggsinformasjon» samt den aktuelle informasjonen og opplysningene i internett-linken ved enden av denne bruksanvisningen. Følg anvisningene som gis der. Dette dokumentet må oppbevares og leveres med dersom laserinnretningen gis videre.

Funksjon / Bruksområde

Automatisk krysslinjelaser til bruk innendørs og utendørs

- Optimal synlighet takket være grønt laserkryss
- Ekstra loddlaser og referansetall for synkront arbeid på gulv og tak
- Enkel posisjonering av hellinger.
- GRX-Ready: Integreert håndmottakermodus for utendørs bruk
- Mangfoldige plasseringsmuligheter på stativ, vegg og magnetiske flater

Generelle sikkerhetsinstruksjoner

- Bruk instrumentet utelukkende slik det er definert i kapittel Bruksformål og innenfor spesifikasjonene.
- Måleinstrumentene og tilbehøret er intet leketøy for barn.
De skal oppbevares utilgjengelig for barn.
- Ombygginger eller endringer på instrumentet er ikke tillatt, og i slikt tilfelle taper godkjenningen og sikkerhetsspesifikasjonen sin gyldighet.
- Ikke utsett instrumentet for mekaniske belastninger, enormtemperaturer, fuktighet eller sterke vibrasjoner.
- Apparatet må umiddelbart tas ut av bruk ved feil på en eller flere funksjoner eller hvis batteriet er svakt.

Sikkerhetsinstruksjoner

Omgang med laser klasse 2

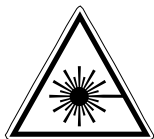

Laserstråling!
Ikke se inn i strålen!
Laser klasse 2
< 1 mW · 515 / 650 nm
EN 60825-1:2014/AC:2017

- OBS: Ikke se inn i den direkte eller reflekterte strålen.
- Laserstrålen må ikke rettes mot personer.
- Dersom laserstråler av klasse 2 treffer øyet, så må øynene lukkes bevisst, og hodet må øyeblikkelig bevegges ut av strålen.
- Se aldri på laserstrålen eller refleksjonene med optiske apparater (lupe, mikroskop, kikkert, ...).
- Bruk ikke laseren i øyehøyde (1,40 ... 1,90 m).
- Godt reflekterende, speilende eller glinsende flater må dekkes til mens laserinnretninger er i bruk.
- I offentlige trafikkområder må strålegangen om mulig begrenses med sperrer og oppstilte vegger, og laserområdet må merkes vha. varselskilt.

Sikkerhetsinstruksjoner

Omgang med elektromagnetisk stråling

- Måleinstrumentet tilfredsstiller forskriftene og grenseverdiene for elektromagnetisk kompatibilitet iht. EMC-direktivet 2014/30/EU.
- Vær oppmerksom på lokale innskrenkninger når det gjelder drift, eksempelvis på sykehus, i fly, på bensinstasjoner eller i nærheten av personer med pacemaker. Farlig interferens eller forstyrrelse av elektroniske enheter er mulig.



Til transport må alltid alle lasere slås av og pendelen sperres, still skyvebryteren på «OFF»!

Spesielle produkttegnskaper



Automatisk posisjonering via pendelsystem med magnetisk demping. Apparatet plasseres i grunnstilling og foretar en automatisk posisjonering.



Transport LOCK: Under transport beskyttes apparatet av en pendellås.



Med GRX-READY teknologi kan laseren bli brukt i vanskelige lysforhold. Laserlinjene pulserer på en høy frekvens og disse tar lasermottakeren imot på større avstander.

Grønn laserteknologi



Lasermoduler i DLD-utførelse har høy kvalitet på linjen, og et rent, klart og godt synlig linjebilde. I motsetning til tidligere generasjoner er de mer temperaturstabile og energieffektive.

Det menneskelige øyet er dessuten mer følsomt i bølgeområdet til grønn laser enn for eksempel rød laser. Derfor vises den grønne laserdioden mye bedre enn den røde.

Grønn laser – spesielt i DLD-utførelse – gir med andre ord en mer synlig laserlinje under vanskelige forhold.



Ca. 6 g anger lysere enn en vanlig rød laser med 630 - 660 nm

Antall laserlinjer og plasseringen av disse

H = horisontal laserlinje

V = vertikal laserlinje

P = Antall laserpunkter

S = hellingsfunksjon

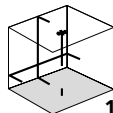

1H 1V 2P



S

1 Innlegging av batterier

Åpne batterirommet og sett inn batteriene (4 x type AA) ifølge installasjonssymbolene.

Sørg for at polene blir lagt riktig.

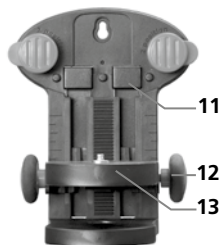
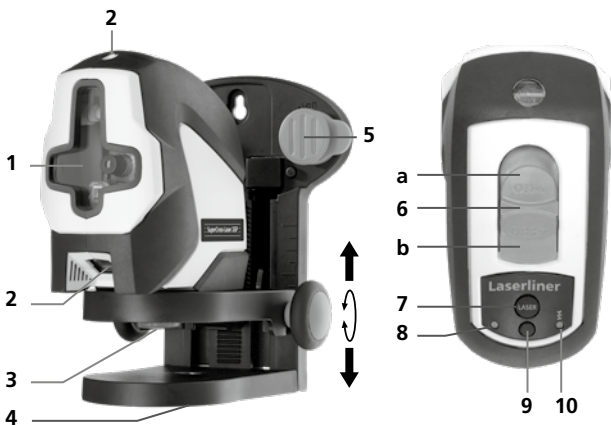
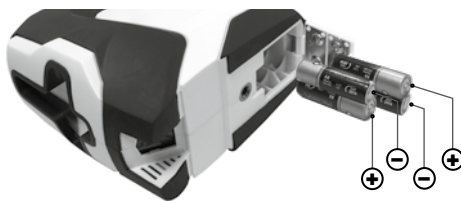

! Til transport må spesialstiftene alltid dreies i parkeringsposisjon, se illustrasjonen nedenfor. Ellers består det fare for å skade seg.

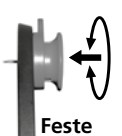

- 1 Laserstrålehull
- 2 Laserstrålehull loddelaser
- 3 Festeskrue 1/4"
- 4 5/8" - Stativgjenger med innvendig innsats for 1/4" fotostativgjenger
- 5 Spesialstifter til feste direkte på vegg
- 6 Skyvebryter
 - a PÅ
 - b AV / Transportsikring / Helligsmodus
- 7 Valgknapp laserlinjer
- 8 LED driftsindikator
- 9 Manuell mottakermodus
- 10 LED manuell mottakermodus
- 11 Festemagneter på baksiden til feste på magnetiske gjenstander
- 12 Justeringshjul til høydejustering
- 13 Stativ- / veggholder med 63 mm høydejustering

SuperCross-Laser 2GP

2 Horizontal og vertikal nivellering

Løsne transportsikringen, still skyvebryteren på «ON». Laserkrysset, loddlaseren og referansestrålen kommer til syne. Med valgknappen kan man slå laserlinjene av og på.

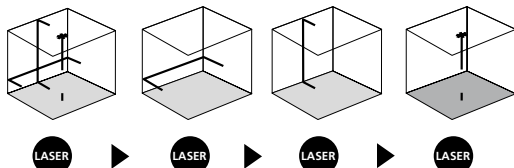

Horisontal og vertikal nivellering krever at transportsikringen løsnes. LED-en lyser konstant grønt. Straks apparatet befinner seg utenfor det automatiske nivelleringsområdet på 4°, blinker laserlinjene og LED-en lyser rødt. Posisjoner apparatet slik at det befinner seg innenfor nivelleringsområdet. LED-en lyser grønt igjen og laserlinjene lyser konstant.

3 Hellingsmodus

Ikke løsne transportsikringen, still skyvebryteren på «OFF». Slå laseren på med valgknappen og velg. Nå kan instrumentet legges på skjeve flater. I denne modus kan det ikke nivelleres horisontalt eller vertikalt, da laserlinjene ikke innretter seg automatisk mer. LED-en lyser konstant rødt.

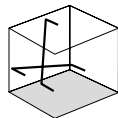

4 Manuell mottakermodus

Ekstraustyr: Arbeider med lasermottaker GRX

Bruk lasermottaker GRX (ekstraustyr) til nivellering på store avstander eller ved laserlinjer som ikke lenger er synlige. Når du skal arbeide med lasermottakeren, setter du linjelaseren i manuell mottakermodus med tilsvarende tast. Nå pulserer laserlinjene med en høy frekvens, og laserlinjene blir mørkere. Lasermottakeren registrerer laserlinjene ved hjelp av denne pulseringen.



Se bruksanvisningene for lasermottakeren for linjelaser.



Forberedelse av kontroll av kalibreringen

Du kan kontrollere kalibreringen av laseren. Still instrumentet opp **midt** mellom to vegger som står minst 5 m fra hverandre. Slå på apparatet, til dette må transportsikringen løsnes (**laserkryss på**). Det er best å bruke et stativ for å oppnå en optimal kontroll.

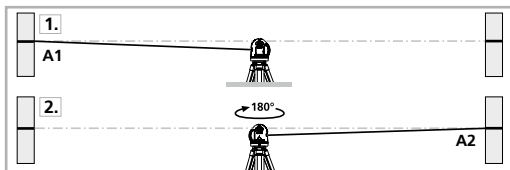

1. Marker punkt A1 på veggen.
2. Drei instrumentet 180° og marker punkt A2. Du har nå en horisontal differanse mellom A1 og A2.

Kontroll av kalibreringen

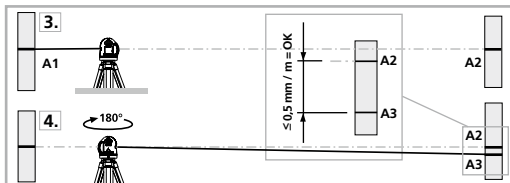

3. Still instrumentet så nær veggen som mulig og i samme høyde som det markerte punktet A1.
4. Drei instrumentet 180° og marker punkt A3. Differansen mellom A2 og A3 utgjør toleransen.



Dersom avstanden mellom A2 og A3 er over 0,5 mm / m, må laseren kalibreres. Ta kontakt med din fagforhandler eller henvend deg til kundeserviceavdelingen hos UMAREX-LASERLINER.

Kontroll av den vertikale linjen

2,5 m lang snor på veggen, loddet bør kunne pendle fritt. Slå på instrumentet og rett inn den vertikale laseren mot loddesnoren. Nøyaktigheten ligger innenfor toleransen når avviket mellom laserlinjen og loddesnoren ikke er større enn $\pm 2,5$ mm.

Kontroll av den horisontale linjen

Still opp instrumentet i ca. 5 m avstand fra en vegg og slå på laserkrysset. Marker punkt B på veggen. Sving laserkrysset ca. 2,5 m mot høyre og marker punkt C. Kontroller om den horisontale linjen fra punkt C ligger på samme høyde som punkt B $\pm 2,5$ mm. Gjenta prosedyren på venstre side.

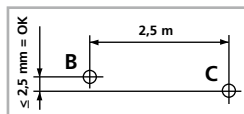

Kontroller regelmessig kalibreringen før bruk, etter transporter og lengre lagring.

Fare pga. sterke magnetfelt

Sterke magnetfelt kan ha skadelige innvirkninger på personer med aktive implantater (f.eks. hjerte-stimulator) og på elektroniske apparater (f.eks. magnetkort, mekaniske klokker, finmekanikk, festplater).

Når det gjelder den innvirkningen sterke magnetfelt har på personer, må de respektive nasjonale forskriftene tas til etterretning, som eksempelvis forskrift BGV B11 §14 «Elektromagnetiske felt» fra yrkesorganisasjonene i Forbundsrepublikken Tyskland.

SuperCross-Laser 2GP

For å unngå en forstyrrende innflytelse, må magnetene alltid holdes i en avstand på minst 30 cm fra de implantatene og apparatene som settes i fare.

Informasjon om vedlikehold og pleie

Rengjør alle komponenter med en lett fuktet klut. Unngå bruk av pusse-, skurre- og løsemidler. Ta ut batteriet/batteriene før lengre lagring. Oppbevar apparatet på et rent og tørt sted.

Kalibrering

Måleinstrumentet bør kalibreres og kontrolleres regelmessig for å garantere nøyaktigheten og funksjonen. Vi anbefaler kalibreringsintervaller på 1-2 år. Ved behov kan du i denne sammenhengen ta kontakt med din forhandler, eller henvend deg til serviceavdelingen hos UMAREX-LASERLINER.

Tekniske data (Det tas forbehold om tekniske endringer. 20W12)

Selvnivelleringsområde	± 4°
Nøyaktighet	± 0,5 mm / m
Nivellering	automatisk
Synlighet (typisk)*	40 m
Arbeidsområde med håndmottaker	(kommer an på forskjeller i lysstyrken som har tekniske årsaker) 40 m
Laserbølgelengde	515 nm
Laserbølgelengde loddlaser	650 nm
Laserbølgelengde referansestråle	650 nm
Laserklasse	2 / < 1 mW (EN 60825-1:2014/AC:2017)
Strømforsyning	4 x 1,5V LR6 (AA)
Driftstid	ca. 6 timer
Arbeidsbetingelser	0°C ... 50°C, luftfuktighet maks. 80% rH, ikke kondenserende, arbeidshøyde maks. 4000 m.o.h.
Lagringsbetingelser	-10°C ... 70°C, luftfuktighet maks. 80% rH
Mål (B x H x D)	124 x 119 x 66 mm
Vekt	430 g (uten tilbehør og batterier)

* ved maks. 300 lux

EU-krav og kassering

Apparatet oppfyller alle nødvendige normer for fri samhandel innenfor EU. Dette produktet er et elektroapparat og må kildesorteres og avfallsbehandles tilsvarende ifølge det europeiske direktivet for avfall av elektrisk og elektronisk utstyr. Ytterligere sikkerhetsinstruksjoner og tilleggsinformasjon på <http://laserliner.com/info?an=AJF>

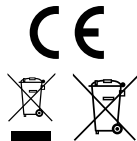

SuperCross-Laser 2GP

SuperCross-Laser 2GP



SERVICE



Umarex GmbH & Co. KG

– Laserliner –
Möhnstraße 149, 59755 Arnsberg, Germany
Tel.: +49 2932 638-300, Fax: +49 2932 638-333
info@laserliner.com

Umarex GmbH & Co. KG
Donnerfeld 2
59757 Arnsberg, Germany
Tel.: +49 2932 638-300, Fax: -333
www.laserliner.com



Laserliner